

ALUGOM

# CATÁLOGO

## Serie MATRANG



ABRIL 2026



[www.alugom.com](http://www.alugom.com)



1- Introducción .....	05
2-Ficha técnica .....	11
3-Datos perfiles .....	14
4-Perfiles .....	19
5-Secciones principales .....	31
6-Aperturas .....	33
7-Accesorios .....	37
8-Secciones 1/1 .....	43



A photograph of a modern building with a glass facade and a blue metal frame. A decorative white canopy with circular cutouts is over the entrance. Three flags (Spanish, European Union, and another) are flying on poles in the background under a blue sky with light clouds.

## ALUGOM: UN PROYECTO SÓLIDO PARA LA ARQUITECTURA

ALUGOM se distingue por ser una de las firmas nacionales con mayor reconocimiento a nivel europeo en el diseño, fabricación y venta de sistemas de carpintería de aluminio y otras soluciones arquitectónicas, tales como muro cortina, fachada continua y cerramientos singulares. Su trayectoria se inicia a comienzos de los años 60 del pasado siglo XX con un pequeño taller unipersonal de carpintería que, desde el comienzo, comprendió la versatilidad y posibilidades del aluminio frente a otros materiales. La incorporación de procesos industriales, comerciales y de desarrollo de producto que vinieron después han convertido

ALUGOM en un proyecto sólido y fiable centrado en el desarrollo arquitectónico y constructivo en su visión más actual, orientado a potenciar la labor de prescriptores, técnicos y demás profesionales vinculados. En la actualidad ALUGOM cuenta con una amplia red de distribución implantada en todo el territorio nacional y con presencia comercial tanto en el continente europeo como americano. Cuenta además con un equipo técnico formado en diversas disciplinas que analiza las necesidades reales que demanda el mercado, para las que desarrolla productos con soluciones adecuadas y definitivas. Este equipo está en contacto directo y constante con la red comercial y con el cliente, en cada uno de sus proyectos, apoyando y aportando su conocimiento. ALUGOM, además, fue pionero en la participación en la principal feria nacional del sector, VETECO, referente tanto en ferias nacionales como internacionales, a la que no ha dejado de acudir.

## **DIMENSIONES DEL PERFIL.**

Las dimensiones indicadas en este catálogo de cada perfil son teóricas, por lo que podrán variar de un modo más o menos significativo dependiendo de las tolerancias de extrusión establecidas en cada perfil específico (UNE-EN 12020-2). Esta variación puede resultar más evidente en las cámaras y alojamientos previstos para albergar los diferentes accesorios y juntas que requiere el sistema, incluso varios acoplamientos pueden resentirse de estas variaciones dimensionales. Las cavidades con un tamaño reducido pueden reducirse sensiblemente en el caso de perfiles lacados, debido a que la propia laca aumenta el espesor. El peso indicado de los perfiles es en todo caso teórico, pudiendo variar su peso real según las tolerancias descritas en la normativa vigente.

## **OBSERVACIONES GENERALES**

**MEDIDAS EN SECCIONES.** Las secciones y esquemas de mecanizado y ensamblaje que se incluyen en este catálogo, están indicados con dimensiones teóricas exactas según plano, sin tomar en cuenta las propias tolerancias, por lo que en la práctica se debe considerar algún redondeo aconsejado por la técnica y el equipo del propio taller. Se recomienda expresamente en el primer trabajo, o en el caso de una importante cantidad de unidades, realizar muestras de prueba, por parte del cliente, para una comprobación previa.

**REFERENCIA DE COTAS.** Las referencias de las cotas L y H del catálogo corresponden a las referencias que en general se indican también en las máquinas tronzadoras. En caso contrario, efectuar la correspondiente corrección.

Las cotas de los esquemas, las secciones y acoplamientos a muro indicadas en este catálogo no son valores limitativos, sino solo ejemplos de diversas situaciones que se presentan comúnmente en la práctica y las soluciones aconsejables.

**TOLERANCIA DE INSTALACIÓN.** Entre el interior del premarco y el exterior de la carpintería se aconseja dejar un espacio o tolerancia de instalación de aproximadamente de 5 a 7 mm. por cada lado, para que exista un espacio útil para las eventuales imperfecciones de verticalidad y horizontalidad que permita regular bien a plomo y a nivel el cerramiento.

**DIMENSIONES DEL CERRAMIENTO.** Para determinar las dimensiones del cerramiento, es necesario valorar algunos factores, tales como el momento de inercia del perfil, las dimensiones y el peso específico del vidrio o panel, las dimensiones de las hojas móviles, las características técnicas propias de los accesorios a utilizar, el tipo y número de fijaciones a muro, la situación de la obra (altura, exposición, orientación, zona de viento, etc...)

Los esquemas que se incluyen en este catálogo han sido elaborados sólo sobre la base de los momentos de inercia frontales de los perfiles.

Para la realización de los cerramientos se recomienda atenerse a la tecnología constructiva y de aplicación incluida en el catálogo técnico y utilizar las guarniciones y accesorios aconsejados.

Los perfiles, accesorios y juntas incluidas en este catálogo están patentados.

Todo lo referido en este catálogo es de exclusiva propiedad de ALUGOM, y según la ley, está prohibida su reproducción, incluso parcial, si no es explícitamente autorizada.

**MATERIAL DE ALUMINIO.** Los perfiles de aluminio suministrados están extruidos en la aleación 6060, y se han sometido a un proceso de maduración artificial por templado según norma UNE-EN 755-2:2009 y UNE-EN 515:1994, estado T5 ó T6. Esta aleación posee alta resistencia a la corrosión y es óptima para su posterior tratamiento anodizado. Las condiciones técnicas de suministro y tolerancias dimensionales y de forma están determinadas en la norma UNE-EN 12020-1 y UNE-EN 12020-2 respectivamente.

Los perfiles que suministra ALUGOM se extruyen en la planta de extrusión AV ALUMITRAN, S.L., perteneciente al Grupo, con la más novedosa tecnología y de acuerdo con las más estrictas normas de calidad, asegurando su conformidad con la normativa Europea en esta materia, estando en posesión del certificado de calidad ISO 9001:2008 emitido por AENOR con el número ER-0284/2002. AV ALUMITRAN, S.L. también es responsable del tratamiento de dichos perfiles, tanto de lacado como anodizado, estando en posesión del certificado ISO 9001. AV ALUMITRAN, S.L. es adjudicataria del certificado de Gestión medioambiental con la norma UNE-EN-ISO 14001:2004. Asimismo dispone de los certificados de calidad QUALICOAT (Licencia nº 401), QUALITAL (nº E-07F) y EWAA/AURAS (nº 1038)

**TRATAMIENTOS Y ACABADOS DEL PERFIL.** Los perfiles en acabado lacado, anodizado y efecto madera, presentaran en las puntas de los mismos (inferior a 6 cm en cada punta), marcas, taladros, deformaciones o

zonas irregularmente tratadas, como consecuencia de los elementos de sujeción imprescindibles para el correspondiente acabado. Ocasionalmente, estas marcas podrán estar en el centro de la barra, aunque en este caso, siempre será en algún punto poco visible del perfil después de montado.

Los perfiles lacados o con decoración efecto madera, debido a las particularidades de cada proceso, presentaran en algunas partes del perfil, zonas parcialmente lacadas o decoradas (ya sean cavidades, huecos, canales, etc).

Los perfiles anodizados con tratamientos mecánicos, ya sea gratado, pulido o repulido, solo podrán ser tratados mecánicamente en algunas zona perimetrales de fácil acceso, siendo imposible alcanzar con dichos tratamientos la totalidad del exterior del perfil. Los perfiles con RPT no tendrán la poliamida completamente lacada o decorada, y en ningún caso, anodizada.

Los perfiles en bicolor con algún anodizado, podrán presentar un aspecto ligeramente agrietado en algunos puntos con concentración de tensiones de la superficie anodizada.

**SECCIÓN DE PERFILES, ACCESORIOS Y HERAJES.** Los perfiles, accesorios y herrajes son escogidos por el propio fabricante del cerramiento para cumplir con los requerimientos del proyecto y las necesidades derivadas del cálculo estático, así como los deseos de la propiedad del edificio o de la dirección facultativa, pero siempre

siguiendo las especificaciones de fabricación de los catálogos y manuales de fabricación de ALUGOM. En cuanto a las medidas de corte, el elaborador debe tener en cuenta las tolerancias para montajes, juntas de dilatación de la estructura principal y juntas de dilatación térmica del propio cerramiento. Los encuentros con la estructura y otras partes del edificio representados en este catálogo son orientativos y tienen que ser ajustados por el elaborador a las condiciones específicas de cada caso concreto.

Deberán respetarse las indicaciones del catálogo referente a medidas y pesos máximos de elementos, formatos de hojas operables, etc., así como las regulaciones constructivas propias de cada área.

**ALMACENAMIENTO EN TALLER.** Condiciones incorrectas de humedad o condensación pueden crear daños superficiales que lleven a corrosión superficial de los perfiles de aluminio. Incluso perfiles anodizados pueden sufrir ataques de sustancias alcalinas, como cemento, arcilla, mortero o partículas férricas en el aire. Por todo ello, es fundamental almacenar el material tras su recepción en un lugar seco y a cubierto, así como evitar grandes cambios de temperatura. No exponer al sol los embalajes con película plástica protectora. No arrastrar las barras al retirarlas del paquete o de la estantería: levantarlas para evitar rozaduras. Para mover perfiles en bruto o tratados, lleve siempre guantes secos y limpios.

## **PRECAUCIONES DE PUESTA EN OBRA.**

El aluminio en contacto directo con otros materiales metálicos, excepto el acero inoxidable clases A2 y A4, corre el riesgo de corrosión por par galvánico. Deberá evitarse el contacto directo entre aluminio y otros metales interponiendo entre ellos láminas o piezas plásticas. Se recomienda la colocación de los marcos de la carpintería sobre premarcos de aluminio, recibidos previamente al hueco de albañilería.

Los perfiles que suministra ALUGOM, están provistos de un plástico adhesivo sobre las caras vistas a modo de protección. Se recomienda retirar dicho adhesivo inmediatamente después de recibir el cerramiento a su hueco. Si no se hace así, el sol y agentes atmosféricos pueden dificultar su retirada pasado un cierto tiempo.

**ACRISTALAMIENTO.** El proceso de acristalamiento debe realizarse de acuerdo con las normas de montaje incluidas en el manual del vidrio CITAV, especialmente en lo concerniente al espesor, longitud y posición de calzos de apoyo.

En los casos en que se utilice silicona estructural, se deberá consultar previamente con el fabricante de dicha silicona para que verifique su funcionalidad y comportamiento para cada obra concreta.

**LIMPIEZA.** Los cerramientos exteriores de aluminio están expuestos a la agresividad ambiental, sol, lluvia, y acumulación de partículas. Esto tiene un impacto negativo que puede afectar a la durabilidad de los elementos de la ventana por medio de la aparición de la corrosión. Para evitar esta degradación, los cerramientos de aluminio deberán ser limpiados regularmente en ciclos que dependerán de la situación y el grado de exposición de dicho cerramiento. Como criterio general, debe emplearse agua con un agente limpiador neutro y aplicada con esponjas o paños. Después debe aclararse con agua limpia.

No emplear nunca agentes limpiadores de PH por debajo de 5 o por encima de 8, ni utilizar cepillos de cerdas de alambre o estropajos de lana metálica.

**RESPNSABILIDAD.** ALUGOM, no se hace responsable de las posibles erratas tipográficas de este catálogo y recomienda encarecidamente al cliente que, antes de la formalización de cualquier pedido, verifique que las referencias aparecidas y los datos obtenidos son los correctos.

Todos los datos incluidos en este catálogo son indicativos, teniendo un valor meramente informativo, figurando dichos datos exclusivamente como apoyo a la fabricación de nuestros sistemas, estando sujeto a cualquier tipo de modificación que

ALUGOM entienda oportuna sin previo aviso tanto en los perfiles y accesorios como en las cotas y/o detalles que se incluyen. Es responsabilidad del propio usuario vigilar que los resultados obtenidos con la ayuda de este documento, son correctos y aptos para la aplicación prevista, así como el respeto a la normativa y reglamentación vigente en cada momento, y no implica responsabilidad alguna por parte de ALUGOM.

Página web e internet ALUGOM dispone de la página web [www.alugom.com](http://www.alugom.com) donde se incluye todo tipo de información en cuanto a productos, tarifas, soluciones, distribuidores, y en general información propia del Grupo. Asimismo, es posible la descarga de los programas informáticos que el grupo propone para agilizar los trámites y cálculos que indica la actual normativa, tanto para el Mercado CE, como para el Código Técnico de la Edificación.

*No se garantiza el correcto funcionamiento y/o cumplimiento de las características de estanqueidad y permeabilidad indicadas en el catálogo cuando no se empleen los accesorios y juntas especificadas en el mismo. La responsabilidad se limita en todo caso a la simple sustitución de aquellos de sus productos que resulten defectuosos de origen.*

En equipo técnico y comercial de ALUGOM está a disposición de prescriptores y demás profesionales dándoles soporte en el desarrollo de cualquier proyecto, ya sea en el cálculo de resistencias de materiales, transmitancia térmica o impacto acústico, como en la aplicación de normativa, aparte de ofrecer la experiencia de muchos años afrontando obras de distinta envergadura y peculiaridad.

Además, disponen de diversas aplicaciones informáticas y documentación técnica en formatos y lenguajes habitualmente empleados por estos profesionales.

## GENERADOR DE PRECIOS CYPE

ALUGOM ha incorporado sus sistemas de carpintería de aluminio al Generador de Precios de CYPE INGENIEROS, S.A. Esta herramienta permite a los arquitectos, ingenieros y responsables de proyectos obtener precios con previsiones de coste fiables y ajustadas al máximo a la realidad además de proporcionar toda la documentación precisa y fiable que se necesita en las distintas fases de la edificación.

## SOFTWARE DE AYUDA ADAPTADOS A LAS SERIES ALUGOM

Programa CTE para obtener de forma sencilla los informes de prestaciones de los proyectos prescritos con nuestras series (AEV, térmicas, acústicas, etc), facilitando la elección, según las exigencias del vigente CTE, de los sistemas que más se ajusten a las mismas y certificar conveniente un proyecto.

Programa CE para obtener el Mercado CE de nuestra series, "pasaporte técnico" indispensable que refleja su conformidad con la normativa europea aplicable.

## SOPORTE TÉCNICO ALUGOM

## SOPORTES PARA EL DISEÑO Y LA REDACCIÓN DE PROYECTOS

Desde la propia web de ALUGOM es posible descargar la documentación técnica en PDF, secciones constructivas en DWG y planos e información en formato BIM de todas nuestras series. Un objeto BIM es la réplica virtual de un producto en un fichero informático exportable a cualquier software de diseño que contiene toda la información relevante sobre dicho producto, tanto el diseño como las dimensiones, datos técnicos, etc. Con este formato se puede generar y gestionar la información de un proyecto de forma veraz, en todas sus fases de diseño.

## GENERADOR DE PRECIOS PRESTO

El catálogo de productos ALUGOM está disponible en formato PRESTO, software de presupuestos y mediciones modulable que integra la gestión y el control de costes para edificación y obra civil a partir de diferentes formatos del producto: BIM, dwg, pdf, etc. Al incluir todos los tipos de ficheros utilizados en el proceso facilita la estandarización, reutilización e intercambio de datos entre los distintos agentes que intervienen en el proceso de edificación.

El aluminio es sostenible (equilibrio de una materia con los recursos de su entorno. Por extensión se aplica a la explotación de un recurso por debajo del límite de renovación del mismo), durante todo su ciclo de vida ya que además de ser uno de los materiales más abundantes en la corteza terrestre:

El material del futuro. El aluminio no tiene límites de formas y colores. No generan problema alguno una vez instaladas independientemente de su forma, medida y orientación

Material inagotable. La Bauxita, material del que se obtiene el aluminio constituye aproximadamente el 8% de la corteza terrestre, es el tercer elemento más abundante del planeta

El Aluminio es 100 % reciclable. Puede refundirse con bajos costes de energía indefinidamente. Cuantas más veces se recicle, más económico resulta, con su consiguiente ahorro de energía.

Su tasa de recuperación en edificación es mayor al 85 %

Con el reciclado del aluminio se ahorra un 95 % de la energía utilizada en su producción inicial, sin riesgo de alteración en sus propiedades.

El aluminio es un material respetuoso con el medio ambiente y ecológico. En caso de incendio no se originan gases nocivos. La aplicación de sistemas de carpintería con Rotura del Puente Térmico puede ahorrar hasta un 40 % de la energía susceptible de perderse por la ventana.

Material de excelentes prestaciones, durabilidad y resistencia a la corrosión, soporta la radiación ultravioleta, y por lo tanto una muy larga vida útil. El aluminio es inalterable con el paso del tiempo. No se estropea ni se deforma. Las estructuras creadas con aluminio mantienen sin necesidad de tomar

medidas, su superficie con las mismas cualidades que el primer día.

Excelente relación resistencia/peso. Con un peso específico de tan solo 2,7 g/cm<sup>3</sup>, es un material muy ligero y tiene una resistencia muy elevada que puede calcularse con máxima precisión. El

aluminio cumple todas las exigencias de rendimiento y reduce al mínimo las cargas en la estructura de soporte. Eso lo convierte en un material perfecto para los trabajos de rehabilitación de edificios

Maleabilidad y versatilidad en su diseño y aplicación. Diseño flexible y estético. Los perfiles de aluminio pueden adoptar cualquier forma.

Presenta amplias posibilidades de construcción y aperturas y tipologías que lo hacen disponer de soluciones ilimitadas para el diseño de sus proyectos. Además, tiene la posibilidad de un amplio abanico de acabados. Es el material ideal para la arquitectura moderna.

Incombustibilidad y gran resistencia al fuego. El rango de fusión de las aleaciones de aluminio empleadas en algunos casos es superior a 600° C, además su buena conductividad térmica hace que el calor se distribuya rápidamente por toda la masa, impidiendo grandemente las fusiones locales en caso de incendio.

Inocuidad, e higiene, al no emitir ninguna sustancia e impedir el crecimiento de bacterias. Resistencia a la humedad y es inodoro.

Fácil de conservar. El aluminio presenta un mantenimiento sencillo. Gracias a su acabado liso y pulido, el aluminio no atrae el polvo ni la suciedad. Excepto su limpieza, no necesita ningún tipo de mantenimiento.

El aluminio ofrece un factor de

aislamiento térmico excepcional. Una ventana de aluminio garantiza un aislamiento óptimo frente al frío y el calor, y cumple todos los requisitos legales sobre eficiencia energética y el CTE.

El aluminio ofrece un aislamiento acústico óptimo. Un perfil de aluminio puede incorporar sin dificultad cristales de gran espesor, elemento esencial para lograr una buena protección contra el ruido.

El aluminio garantiza una total estanqueidad al aire, al agua y al viento.

Material con un alto nivel de seguro antifracción, gracias a su resistencia en conjunto con herrajes especiales.

Dilata menos que otros materiales, por ello, es ideal sobre todo para puertas de entrada con cerraduras.

## VENTAJAS DEL ALUMINIO

**CORREDERAS**  
- GRANDES CERRAMIENTOS -

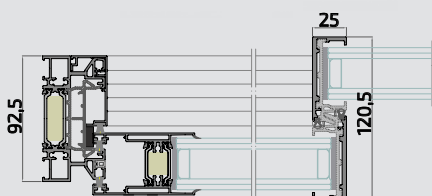

Sistema en línea

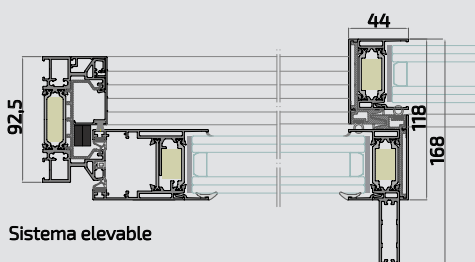

Sistema elevable

**Aperturas posibles**

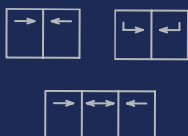

**MATRA NG**

La nueva serie de corredera MATRA NG está concebida bajo los principios de la construcción sostenible, favoreciendo el ahorro energético y el aprovechamiento máximo de los recursos naturales, en especial la luz solar, potenciando de esta forma la luminosidad y generando ambientes amplios y confortables eliminando las barreras tradicionales entre interior y exterior, y aportando una sensación de continuidad visual y armonía. Con un diseño inspirado en el minimalismo, el sistema ofrece dos configuraciones de altas cualidades: corredera en línea con un nudo central de tan solo 25 mm, o corredera elevable con hoja central de 44 mm, aportando soluciones que combinan estética depurada y prestaciones técnicas sobresalientes. Este sistema equilibra la estética moderna con lo práctico, ofreciendo soluciones adaptadas a distintos tipos de proyectos, desde viviendas familiares hasta edificios corporativos. Su avanzada ingeniería garantiza un rendimiento superior en aislamiento térmico y acústico, reforzando la eficiencia y el confort en cualquier entorno. Gracias a su versatilidad constructiva, permite adaptarse a múltiples estilos arquitectónicos y exigencias de uso, soportando hasta 200 kg por hoja en la versión corredera en línea y hasta 300 kg por hoja en el sistema elevable.

**Especificaciones técnicas**



Transmitancia térmica  
"UW" ventana

**En línea 1,1 W/m<sup>2</sup>k\*\***  
**Elevable 1,2 W/m<sup>2</sup>k\*\***  
UNE EN ISO 10077-1



Estanqueidad  
al AGUA

**En línea CLASE 7A\***  
**Elevable CLASE 7A\***  
UNE EN 1027 - EN 12208



Permeabilidad  
al AIRE

**En línea CLASE 3\***  
**Elevable CLASE 4\***  
UNE EN 1026 - EN 12207



Aislamiento  
ACÚSTICO

**Elevable 34 (-1;-1)db\*\*\***  
UNE EN 10140-2:2022



Resistencia al  
VIENTO

**En línea C5\***  
**Elevable C3\***  
UNE EN 12211 - EN 12210

En línea

\* Ventana de 2 hojas de 1230 x 1480 mm

\*\* Ventana de 2 hojas de 2600 x 2335 mm; vidrio Ug: 0,6 W/m<sup>2</sup>K

Elevable

\* Ventana de 2 hojas de 2800 x 2335 mm

\*\* Ventana de 2 hojas de 2600 x 2335 mm; vidrio Ug: 0,5 W/m<sup>2</sup>K

\*\*\*Ventana de 2 hojas de 2800 x 2335 mm; vidrio 6+6 Incoloro/18/6+6 Incoloro

**Carpintería corredera y/o elevable con Rotura de Puente Térmico.**

<b>Sección Marco</b>	En Línea y Elevable y 92,5 mm
<b>Sección Hoja</b>	En línea 50x59,5 mm y 46x75 mm Elevable 52x85 mm
<b>Sección Hoja Nudo Central</b>	En línea 25 mm Elevable 44 mm
<b>Máximo acristalamiento</b>	En línea hasta 38 mm Elevable hasta 44 mm
<b>Peso Máximo por hoja</b>	En línea hasta 200 kg Elevable hasta 300 kg
<b>Poliamida en cerco</b>	En Línea y Elevable Varillas de 44 mm
<b>Poliamida en hoja</b>	En Línea Varillas de 28 mm y 32 mm Elevable Varilla de 38 mm





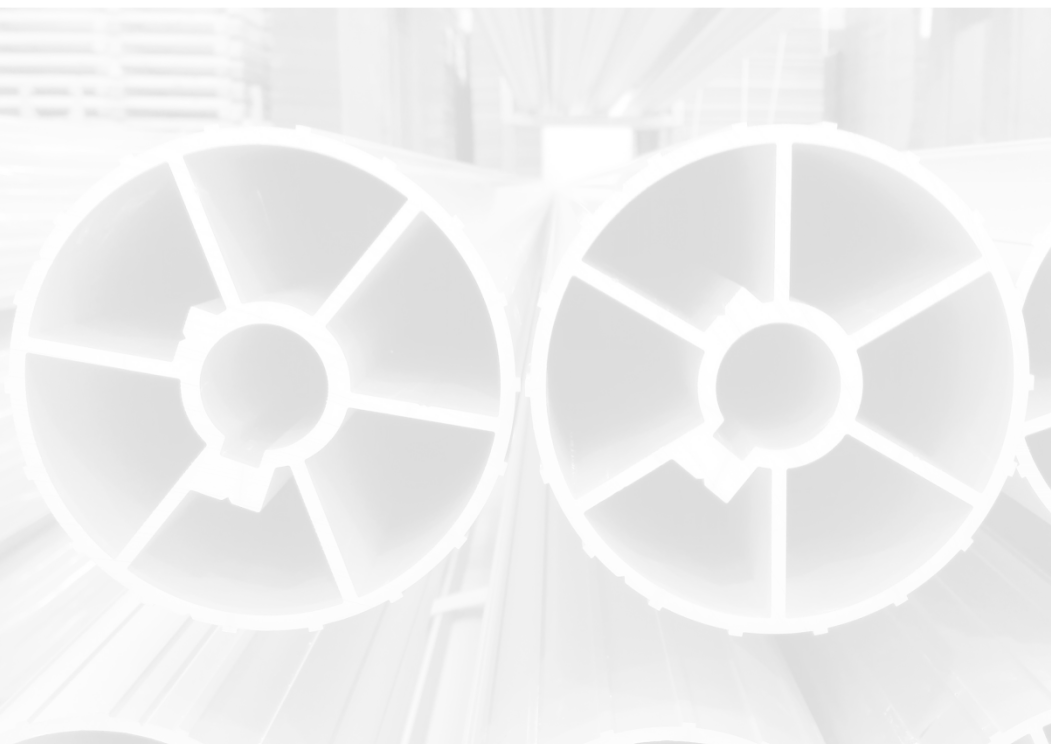





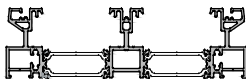
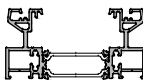
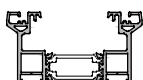
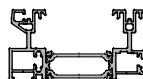
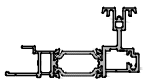

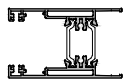
# ALUGOM

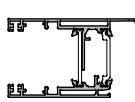

DATOS  
PERFILES

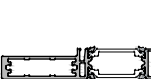

Ref.	Denominación	Diseño	Peso	Pe	Ix cm <sup>4</sup>	Iy cm <sup>4</sup>	Wx cm <sup>3</sup>	Wy cm <sup>3</sup>
<b>21327P</b>	Cerco 3 carriles		2.840	1.092	27.411	360.96	29.47	136.21
<b>21250P</b>	Cerco perimetral 92 mm		1.890	0.742	17.564	82.88	6.46	17.90
<b>21427H</b>	Cerco perimetral 75 mm		1.690	0.646	16.350	64.730	6.33	14.46
<b>21676P</b>	Cerco base multicarril		1.798	0.708	16.92	77.27	6.24	16.19
<b>21677P</b>	Cerco acople multicarril		1.284	0.532	10.40	32.19	3.42	5.87
<b>21678</b>	Final cerco multicarril		0.328	0.161	1.951	0.384	0.73	0.24
<b>21254H</b>	Hoja perimetral en línea		1.393	0.662	22.324	20.126	5.79	8.83
<b>21255</b>	Hoja central minimalista en línea		0.712	0.203	10.115	1.159	5.30	1.16
<b>21272</b>	Hoja central minimalista reforzada en línea		1.309	0.373	36.858	4.06	6.29	2.44
<b>21326</b>	Tapeta central hoja perimetral		0.442	0.238	7.059	1.006	1.86	0.41
<b>21245H</b>	Hoja perimetral elevable		1.626	0.713	31.81	30.121	7.16	11.24
<b>21256H</b>	Hoja central minimalista elevable		0.657	0.286	2.952	13.865	1.13	5.07
<b>21274H</b>	Hoja central reforzada elevable		1.272	0.521	4.064	70.536	1.23	5.07
<b>21273</b>	Tapeta hoja central minimalista reforzada elevable		0.29	0.146	4.057	0.017	1.22	0.03
<b>21247</b>	Junquillo 2 x 17.5 mm		0.113	0.057	0.203	0.005	0.16	0.02

Ref.	Denominación	Diseño	Peso	Pe	Ix cm <sup>4</sup>	Iy cm <sup>4</sup>	Wx cm <sup>3</sup>	Wy cm <sup>3</sup>
<b>21248</b>	Junquillo 7 x 17.5 mm		0.156	0.08	0.324	0.024	0.89	0.21
<b>21249</b>	Junquillo 11 x 17.5 mm		0.172	0.088	0.37	0.078	0.24	0.11
<b>21619</b>	Vierteaguas cerco 75 mm		0.507	0.262	2.570	3.259	2.69	3.54
<b>21251</b>	Vierteaguas/Condensación		0.360	0.189	1.983	1.037	0.78	0.56
<b>21209</b>	Tapa clip		0.108	0.067	0.037	0.115	0.06	0.16
<b>21270</b>	Tapeta lateral en línea		0.108	0.067	0.037	0.115	0.06	0.16
<b>21271</b>	Tapeta lateral en elevable		0.494	0.276	1.409	6.523	0.77	2.44
<b>21253</b>	Cerco inferior empotrado		2.250	0.90	2.76	172.76	2.85	21.98
<b>21699</b>	Multicarril inicio Matra NG Cover		2.186	0.859	2.92	139.23	3.00	18.13
<b>21700</b>	Multicarril central Matra NG Cover		1.068	0.411	1.173	18.26	3.78	12.68
<b>21701</b>	Multicarril final Matra NG Cover		0.345	0.147	0.41	0.87	0.41	0.46
<b>21692</b>	Tapeta central inferior multicarril Matra NG Line		0.9	0.367	1.99	16.81	1.19	4.08
<b>21277</b>	Tapeta central cerco inf. empotrado		0.534	0.247	1.26	7.06	0.30	10.06
<b>21276</b>	Tapeta exterior cerco inf. empotrado		0.701	0.256	1.279	5.63	0.80	1.48
<b>21275</b>	Tapeta interior cerco inf. empotrado		0.671	0.243	1.24	4.35	0.80	1.25

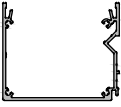
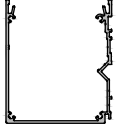
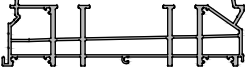
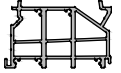
Ref.	Denominación	Diseño	Peso	Pe	Ix cm <sup>4</sup>	Iy cm <sup>4</sup>	Wx cm <sup>3</sup>	Wy cm <sup>3</sup>
<b>21690</b>	Canalón Matra NG Cover		1.044	0.461	15.67	33.54	4.35	9.40
<b>21691</b>	Canalón Matra NG Line		1.289	0.556	37.39	43.54	7.77	12.11
<b>20994</b>	Premarco desagüe 160		3.394	1.248	18.307	323.41	7.22	39.23
<b>21702</b>	Premarco Desagüe Matra NG multicarril		1.968	0.722	12.09	31.47	5.16	8.71

# ALUGOM

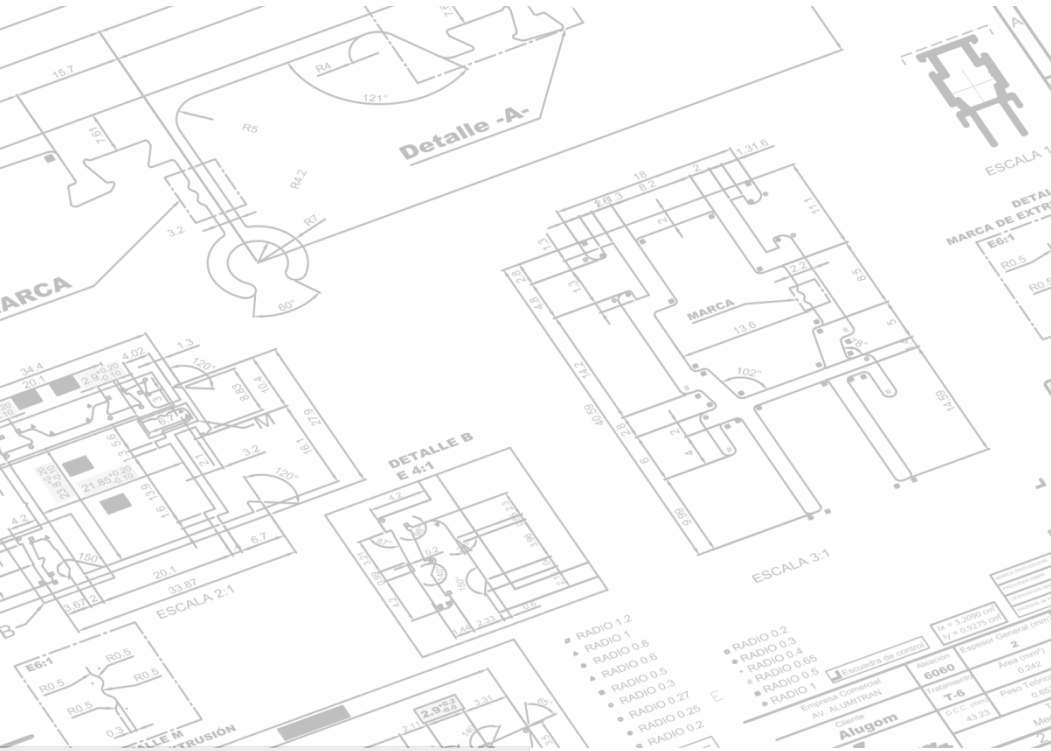

# PERFILES





### - CERCOS Sistema EN LÍNEA y ELEVABLE

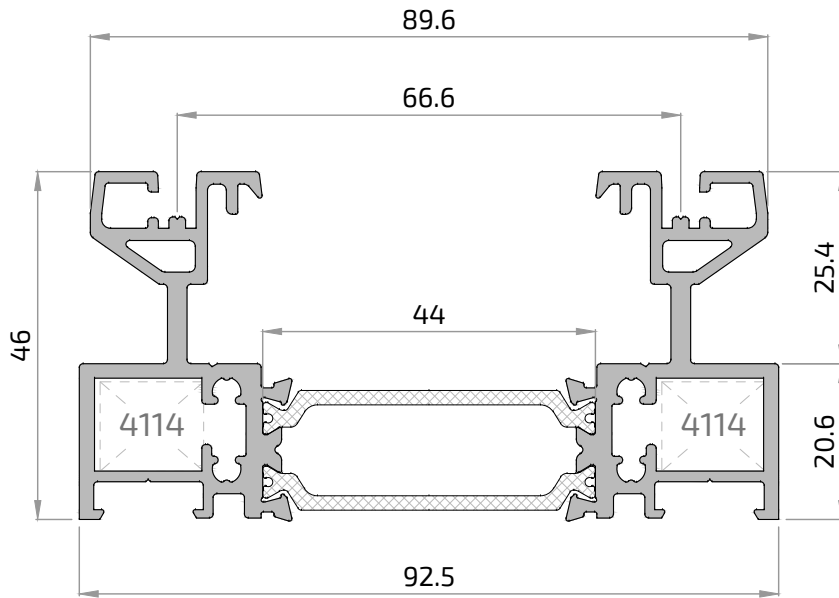

<b>21250P</b>	
Descripción	Cerco Perimetral 92
Área (mm <sup>2</sup> )	700.029
Peso (kg/m)	1.890
I <sub>x</sub> (cm <sup>4</sup> )	17.564 cm <sup>4</sup>
I <sub>y</sub> (cm <sup>4</sup> )	82.88 cm <sup>4</sup>

#### **21250P**

Cerco perimetral 92 Matra NG

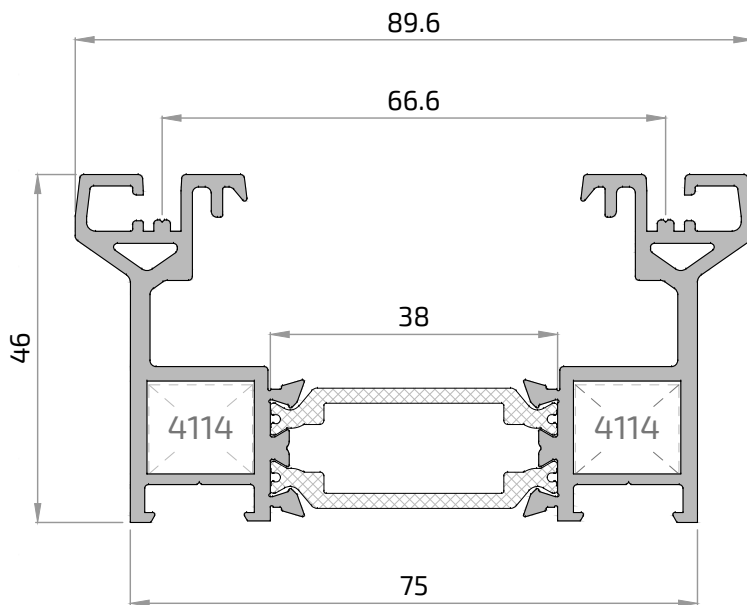

<b>21427H</b>	
Descripción	Cerco Perimetral 75
Área (mm <sup>2</sup> )	625.907
Peso (kg/m)	1.690
I <sub>x</sub> (cm <sup>4</sup> )	16.350 cm <sup>4</sup>
I <sub>y</sub> (cm <sup>4</sup> )	64.730 cm <sup>4</sup>

#### **21427H**

Cerco perimetral 75 Matra NG

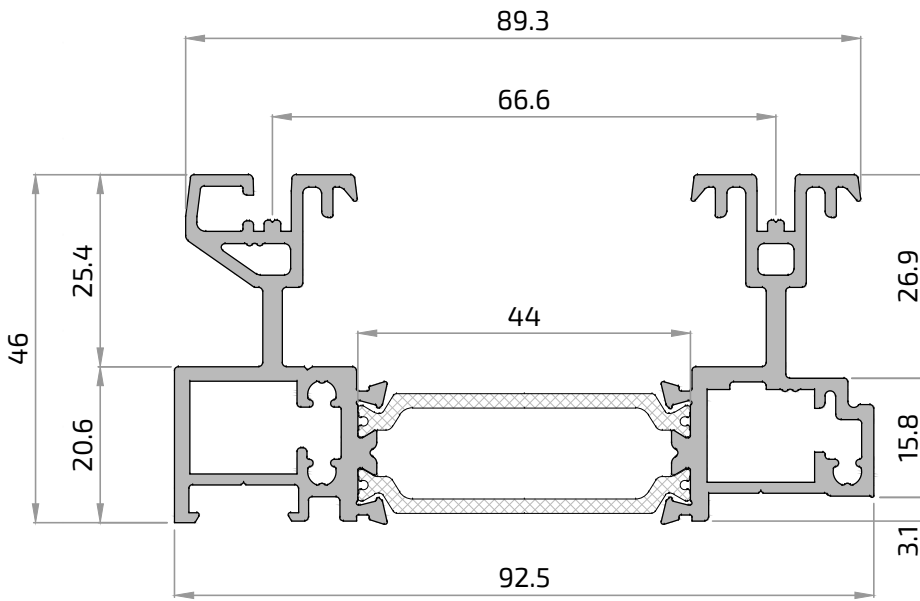

**21676P**  
Cercos Base multicarril Matra NG\*

<b>21676P</b>	
Descripción	Cercos Base multicarril Matra NG
Área (mm <sup>2</sup> )	665.91
Peso (kg/m)	1.798
I <sub>x</sub> (cm <sup>4</sup> )	16.92 cm <sup>4</sup>
I <sub>y</sub> (cm <sup>4</sup> )	77.27 cm <sup>4</sup>

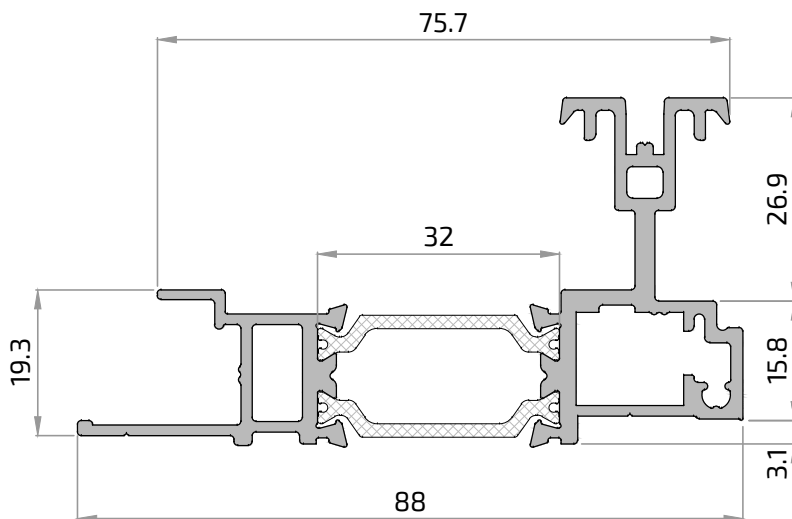

**21677H** Cercos Acople multicarril Matra NG\*

<b>21677H</b>	
Descripción	Cercos Acople multicarril Matra NG
Área (mm <sup>2</sup> )	475.424
Peso (kg/m)	1.284
I <sub>x</sub> (cm <sup>4</sup> )	10.40 cm <sup>4</sup>
I <sub>y</sub> (cm <sup>4</sup> )	32.19 cm <sup>4</sup>

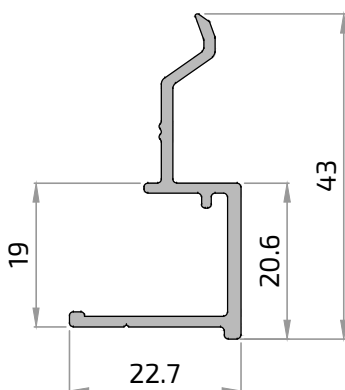

**21678**  
Final Cercos multicarril Matra NG

<b>21678</b>	
Descripción	Final Cercos multicarril Matra NG
Área (mm <sup>2</sup> )	121.47
Peso (kg/m)	0.328
I <sub>x</sub> (cm <sup>4</sup> )	1.951 cm <sup>4</sup>
I <sub>y</sub> (cm <sup>4</sup> )	0.384 cm <sup>4</sup>

\* Estos perfiles son específicos de la opción multicarril (para más información acudir al anexo Matra NG Multicarril).

### - CERCOS Sistema EN LÍNEA y ELEVABLE

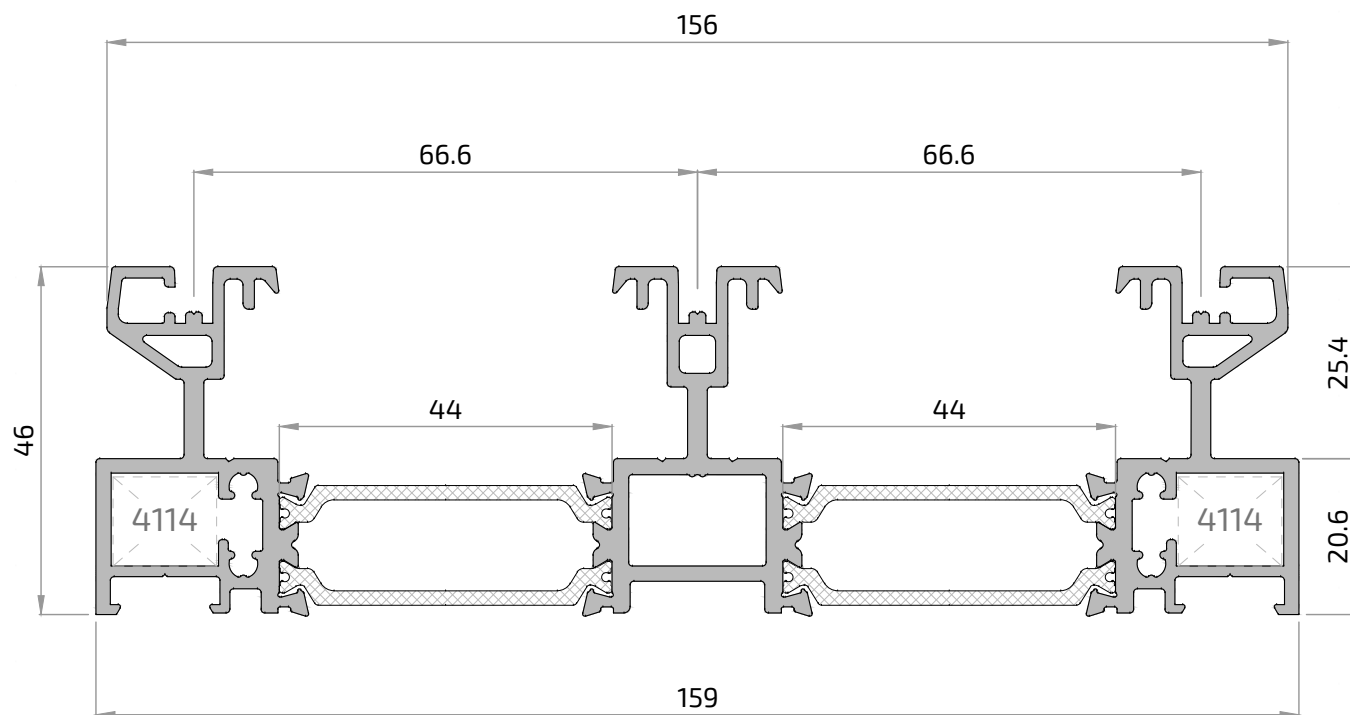

#### 21327P

Cerco 3 carriles Matra NG

21327P	
Descripción	Cerco 3 carriles
Área (mm <sup>2</sup> )	1051.91
Peso (kg/m)	2.840
I <sub>x</sub> (cm <sup>4</sup> )	27.411 cm <sup>4</sup>
I <sub>y</sub> (cm <sup>4</sup> )	360.955 cm <sup>4</sup>

### - HOJAS Sistema **EN LÍNEA**

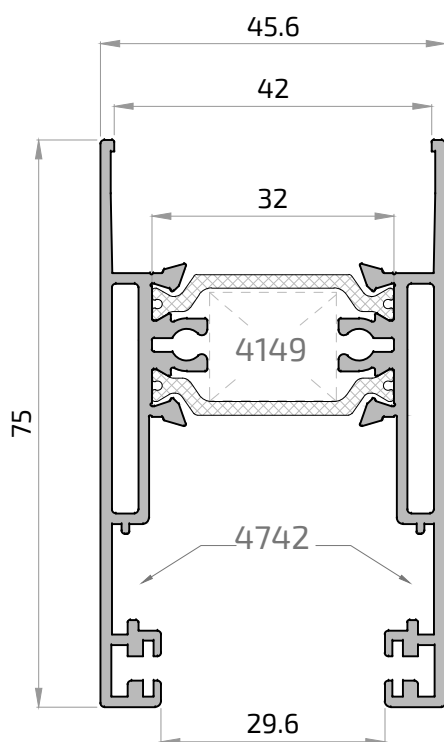

<b>21254H</b>	
Descripción	Hoja perimetral en línea
Área (mm <sup>2</sup> )	516.055
Peso (kg/m)	1.393
I <sub>x</sub> (cm <sup>4</sup> )	22.324 cm <sup>4</sup>
I <sub>y</sub> (cm <sup>4</sup> )	20.126 cm <sup>4</sup>

### **21254H**

Hoja perimetral en línea Matra NG

- HOJAS Sistema **EN LÍNEA**

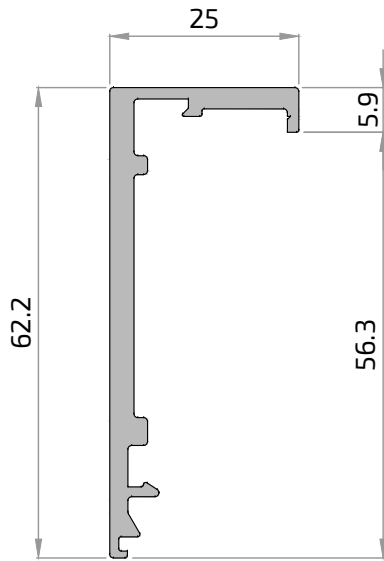

<b>21255</b>	
Descripción	Hoja central minimalista en línea
Área (mm <sup>2</sup> )	263.819
Peso (kg/m)	0.712
I <sub>x</sub> (cm <sup>4</sup> )	10.115 cm <sup>4</sup>
I <sub>y</sub> (cm <sup>4</sup> )	1.159 cm <sup>4</sup>

**21255**  
Hoja central minimalista en línea Matra NG

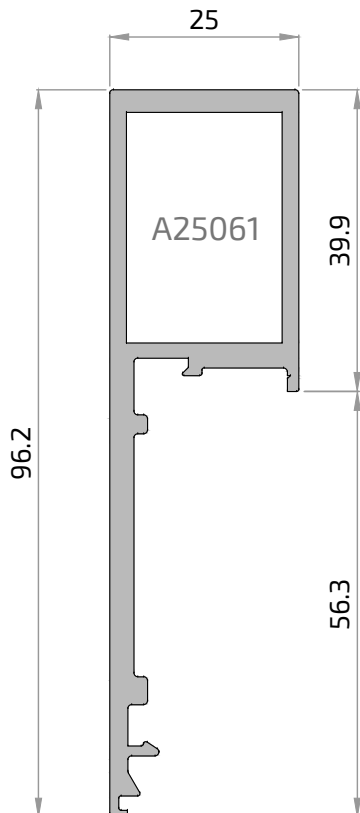

<b>21272</b>	
Descripción	Hoja central minimalista reforzada en línea
Área (mm <sup>2</sup> )	484.99
Peso (kg/m)	1.309
I <sub>x</sub> (cm <sup>4</sup> )	36.858 cm <sup>4</sup>
I <sub>y</sub> (cm <sup>4</sup> )	4.06 cm <sup>4</sup>

**21272**  
Hoja central minimalista reforzada en línea Matra NG

### - HOJAS Sistema ELEVABLE

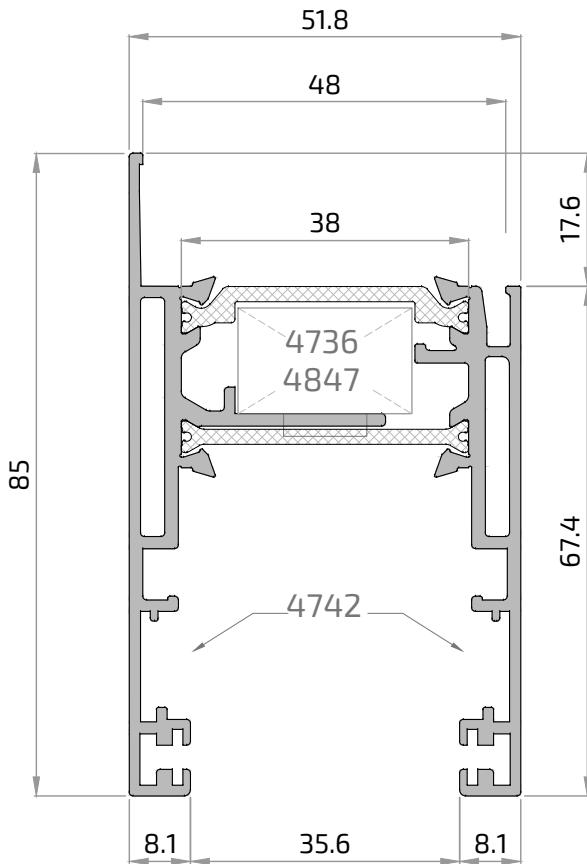

<b>21245H</b>	
Descripción	Hoja perimetral elevable
Área (mm <sup>2</sup> )	602
Peso (kg/m)	1.626
I <sub>x</sub> (cm <sup>4</sup> )	31.81 cm <sup>4</sup>
I <sub>y</sub> (cm <sup>4</sup> )	30.121 cm <sup>4</sup>

**21245H**  
Hoja perimetral elevable

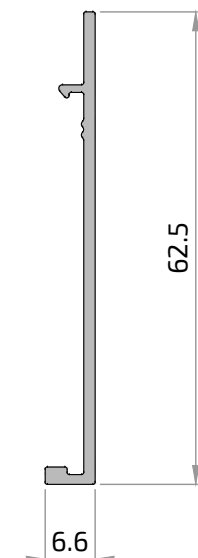

<b>21273</b>	
Descripción	Tapeta hoja central minimalista reforzada elevable
Área (mm <sup>2</sup> )	107.42
Peso (kg/m)	0.29
I <sub>x</sub> (cm <sup>4</sup> )	4.057 cm <sup>4</sup>
I <sub>y</sub> (cm <sup>4</sup> )	0.017 cm <sup>4</sup>

**21273**  
Tapeta central minimalista elevable

### - HOJAS Sistema ELEVABLE

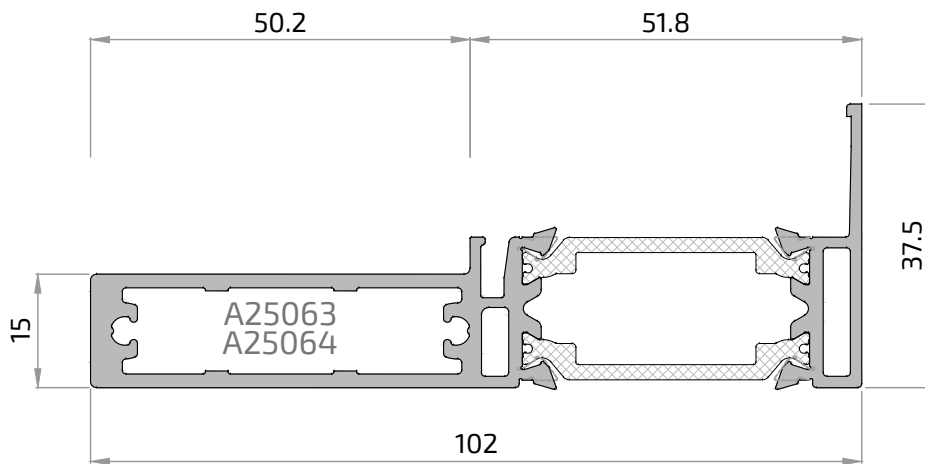

#### **21274H**

Hoja central reforzada elevable interior

<b>21274H</b>	
Descripción	Hoja central reforzada elevable
Área (mm <sup>2</sup> )	470.79
Peso (kg/m)	1.272
I <sub>x</sub> (cm <sup>4</sup> )	4.064 cm <sup>4</sup>
I <sub>y</sub> (cm <sup>4</sup> )	70.536 cm <sup>4</sup>

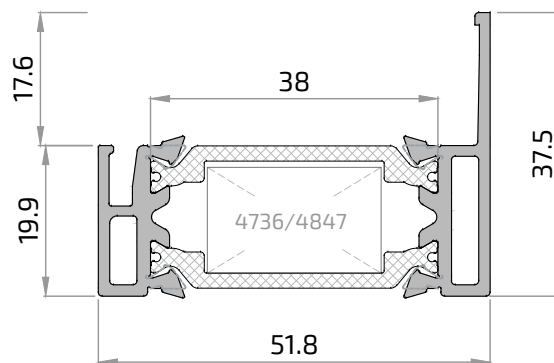

#### **21256H**

Hoja central minimalista elevable

<b>21256H</b>	
Descripción	Hoja central minimalista elevable
Área (mm <sup>2</sup> )	243.2
Peso (kg/m)	0.657
I <sub>x</sub> (cm <sup>4</sup> )	2.952 cm <sup>4</sup>
I <sub>y</sub> (cm <sup>4</sup> )	13.865 cm <sup>4</sup>

### - COMPLEMENTARIOS

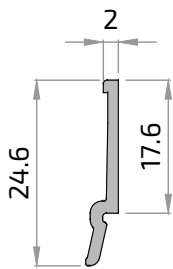

**21247**  
Junquillo 2 x 17.5 mm

<b>21247</b>	
Descripción	Junquillo 2 x 17.5 mm
Área (mm <sup>2</sup> )	41.723
Peso (kg/m)	0.113
I <sub>x</sub> (cm <sup>4</sup> )	0.203 cm <sup>4</sup>
I <sub>y</sub> (cm <sup>4</sup> )	0.005 cm <sup>4</sup>

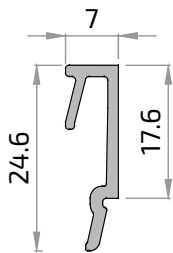

**21248**  
Junquillo 7 x 17.5 mm

<b>21248</b>	
Descripción	Junquillo 7 x 17.5 mm
Área (mm <sup>2</sup> )	57.77
Peso (kg/m)	0.156
I <sub>x</sub> (cm <sup>4</sup> )	0.324 cm <sup>4</sup>
I <sub>y</sub> (cm <sup>4</sup> )	0.024 cm <sup>4</sup>

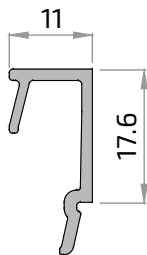

**21249**  
Junquillo 11 x 17.5 mm

<b>21249</b>	
Descripción	Junquillo 11 x 17.5 mm
Área (mm <sup>2</sup> )	63.77
Peso (kg/m)	0.172
I <sub>x</sub> (cm <sup>4</sup> )	0.37 cm <sup>4</sup>
I <sub>y</sub> (cm <sup>4</sup> )	0.078 cm <sup>4</sup>

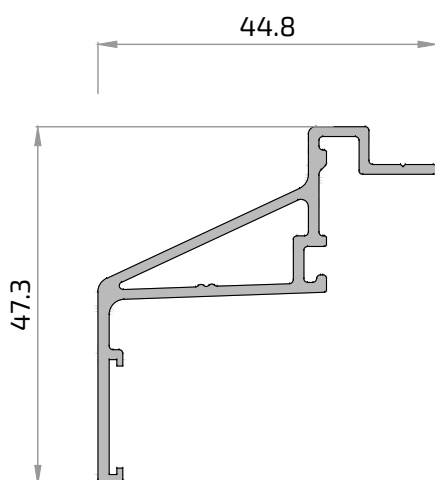

**21619**  
Vieriteguas cerco 75 mm

<b>21619</b>	
Descripción	Junquillo cerco 75 mm
Área (mm <sup>2</sup> )	187.837
Peso (kg/m)	0.507
I <sub>x</sub> (cm <sup>4</sup> )	2.570 cm <sup>4</sup>
I <sub>y</sub> (cm <sup>4</sup> )	3.259 cm <sup>4</sup>

### - COMPLEMENTARIOS

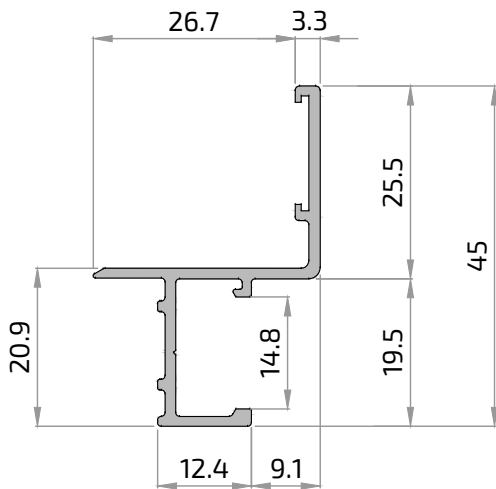

#### **21251**

Vierteaguas/Condensación

<b>21251</b>	
Descripción	Vierteaguas/Condensación
Área (mm <sup>2</sup> )	133.482
Peso (kg/m)	0.360
I <sub>x</sub> (cm <sup>4</sup> )	1.983 cm <sup>4</sup>
I <sub>y</sub> (cm <sup>4</sup> )	1.037 cm <sup>4</sup>

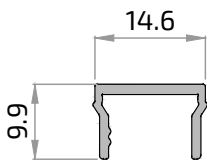

#### **21209**

Tapa clip

<b>21209</b>	
Descripción	Tapa clip
Área (mm <sup>2</sup> )	39.91
Peso (kg/m)	0.108
I <sub>x</sub> (cm <sup>4</sup> )	0.037 cm <sup>4</sup>
I <sub>y</sub> (cm <sup>4</sup> )	0.115 cm <sup>4</sup>

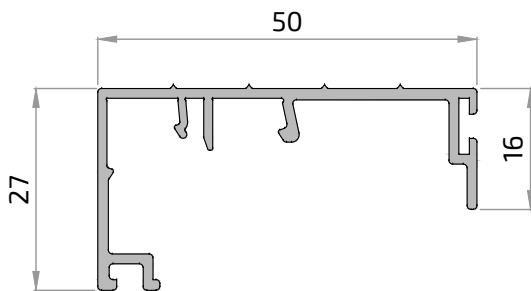

#### **21270**

Tapeta lateral en línea

<b>21270</b>	
Descripción	Tapeta lateral en línea
Área (mm <sup>2</sup> )	169.01
Peso (kg/m)	0.456
I <sub>x</sub> (cm <sup>4</sup> )	1.145 cm <sup>4</sup>
I <sub>y</sub> (cm <sup>4</sup> )	5.514 cm <sup>4</sup>

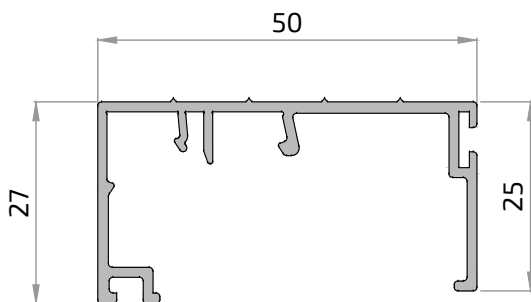

#### **21271**

Tapeta lateral en elevable

<b>21271</b>	
Descripción	Tapeta lateral en elevable
Área (mm <sup>2</sup> )	183.08
Peso (kg/m)	0.494
I <sub>x</sub> (cm <sup>4</sup> )	1.409 cm <sup>4</sup>
I <sub>y</sub> (cm <sup>4</sup> )	6.523 cm <sup>4</sup>

### - COMPLEMENTARIOS

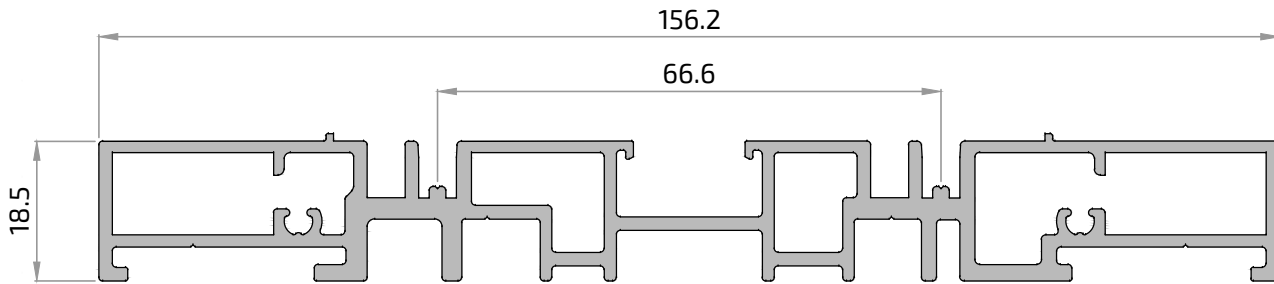

#### 21253

Cerco inferior empotrado

21253	
Descripción	Cerco inferior empotrado
Área (mm <sup>2</sup> )	833.453
Peso (kg/m)	2.250
I <sub>x</sub> (cm <sup>4</sup> )	2.76 cm <sup>4</sup>
I <sub>y</sub> (cm <sup>4</sup> )	172.76 cm <sup>4</sup>

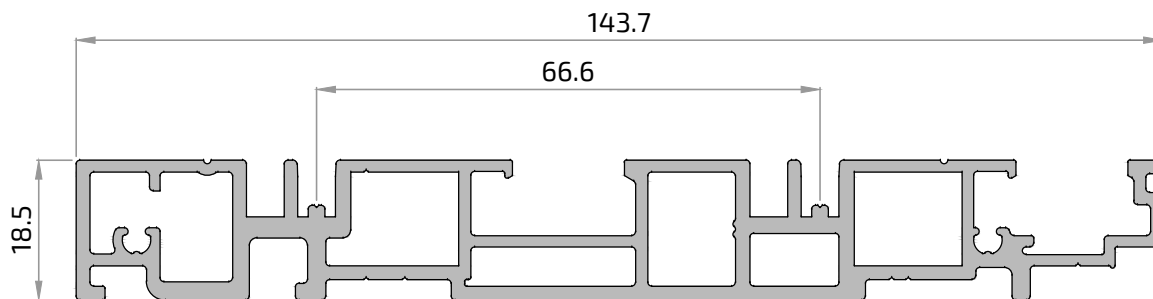

#### 21699

Inicio Cerco multicarril Matra NG COVER\*

21699	
Descripción	Inicio Cerco multicarril Matra NG COVER
Área (mm <sup>2</sup> )	809.477
Peso (kg/m)	2.186
I <sub>x</sub> (cm <sup>4</sup> )	2.92 cm <sup>4</sup>
I <sub>y</sub> (cm <sup>4</sup> )	139.23 cm <sup>4</sup>

\* Estos perfiles son específicos de la opción multicarril (para más información acudir al anexo Matra NG Multicarril).

### - COMPLEMENTARIOS

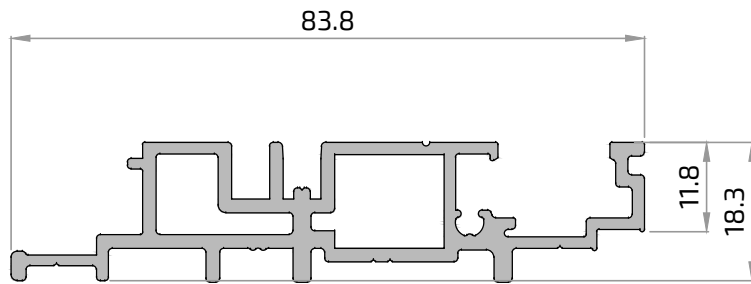

<b>21700</b>	
Descripción	Centro Cerco multicarril Matra NG COVER
Área (mm <sup>2</sup> )	395.71
Peso (kg/m)	1.068
I <sub>x</sub> (cm <sup>4</sup> )	1.173 cm <sup>4</sup>
I <sub>y</sub> (cm <sup>4</sup> )	18.264 cm <sup>4</sup>

#### **21700**

Centro Cerco multicarril Matra NG COVER\*

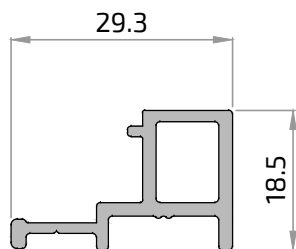

<b>21701</b>	
Descripción	Final Cerco multicarril Matra NG COVER
Área (mm <sup>2</sup> )	127.625
Peso (kg/m)	0.345
I <sub>x</sub> (cm <sup>4</sup> )	0.408 cm <sup>4</sup>
I <sub>y</sub> (cm <sup>4</sup> )	0.874 cm <sup>4</sup>

#### **21701**

Final Cerco multicarril Matra NG COVER\*

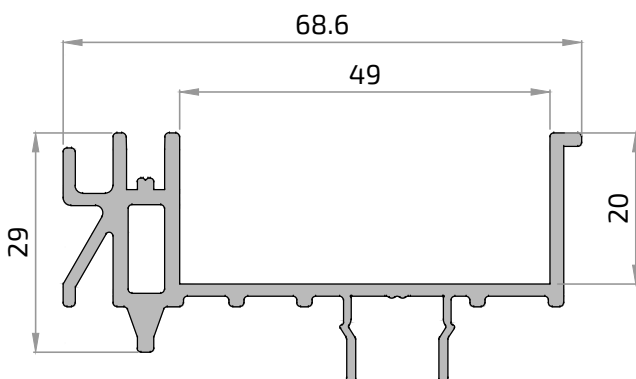

<b>21692</b>	
Descripción	Tapeta central inf. multicarril MATRA NG LINE
Área (mm <sup>2</sup> )	333.399
Peso (kg/m)	0.9
I <sub>x</sub> (cm <sup>4</sup> )	1.99 cm <sup>4</sup>
I <sub>y</sub> (cm <sup>4</sup> )	16.808 cm <sup>4</sup>

#### **21692**

Tapeta central inf. multicarril MATRA NG LINE

\* Estos perfiles son específicos de la opción multicarril (para más información acudir al anexo Matra NG Multicarril).

### - COMPLEMENTARIOS COMUNES (OPCIÓN CON Y SIN MULTICARRIL)

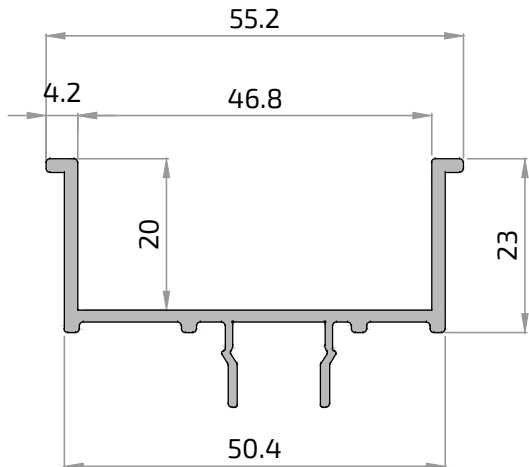

#### 21277

Tapeta central cerco inf. empotrado

21277	
Descripción	Tapeta central cerco inf. empotrado
Área (mm <sup>2</sup> )	196.79
Peso (kg/m)	0.534
Ix (cm <sup>4</sup> )	1.26 cm <sup>4</sup>
Iy (cm <sup>4</sup> )	7.06 cm <sup>4</sup>

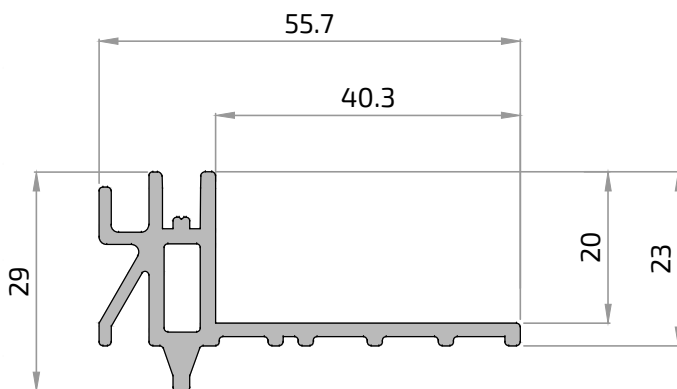

#### 21276

Tapeta exterior cerco inf. empotrado

21276	
Descripción	Tapeta exterior cerco inf. empotrado
Área (mm <sup>2</sup> )	259.8
Peso (kg/m)	0.701
Ix (cm <sup>4</sup> )	1.279 cm <sup>4</sup>
Iy (cm <sup>4</sup> )	5.63 cm <sup>4</sup>

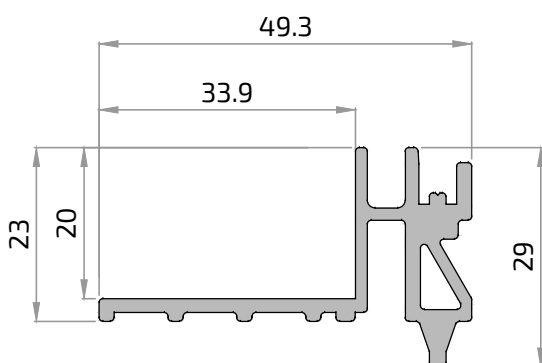

#### 21275

Tapeta interior cerco inf. empotrado

21275	
Descripción	Tapeta interior cerco inf. empotrado
Área (mm <sup>2</sup> )	248.66
Peso (kg/m)	0.671
Ix (cm <sup>4</sup> )	1.24 cm <sup>4</sup>
Iy (cm <sup>4</sup> )	4.35 cm <sup>4</sup>

### - COMPLEMENTARIOS COMUNES (OPCIÓN CON Y SIN MULTICARRIL)

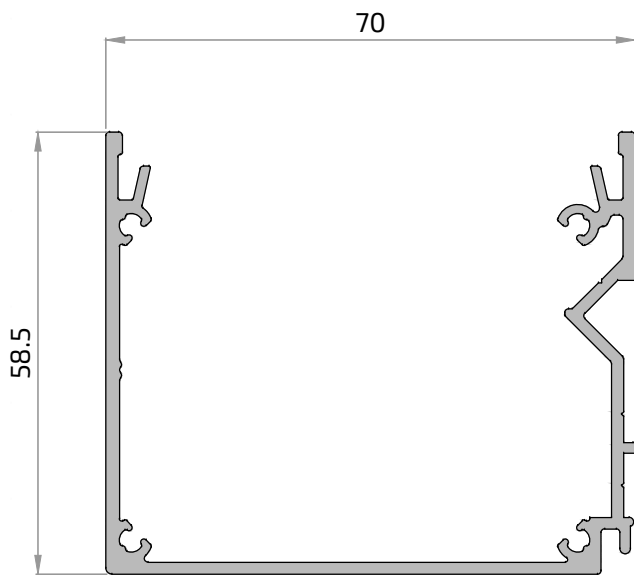

<b>21690</b>	
Descripción	Canalón Matra NG COVER
Área (mm <sup>2</sup> )	386.78
Peso (kg/m)	1.044
I <sub>x</sub> (cm <sup>4</sup> )	15.667 cm <sup>4</sup>
I <sub>y</sub> (cm <sup>4</sup> )	33.542 cm <sup>4</sup>

#### **21690**

Canalón Matra NG COVER

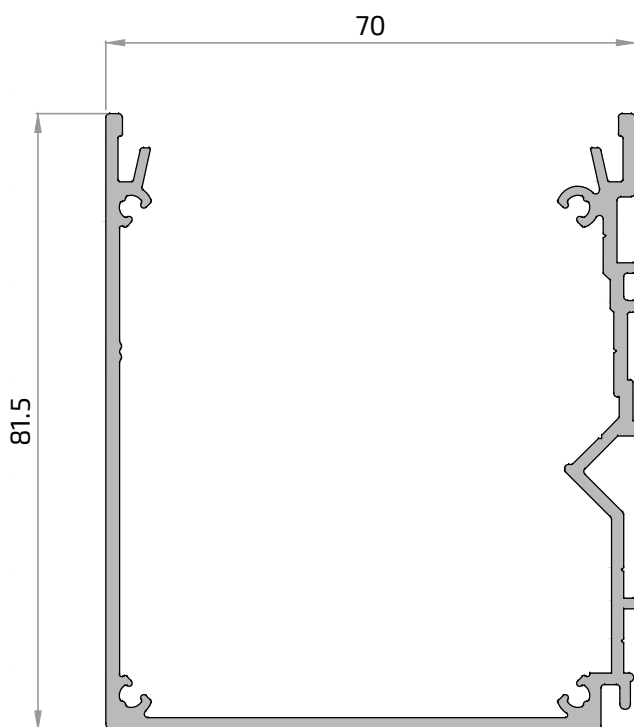

<b>21691</b>	
Descripción	Canalón Matra NG LINE
Área (mm <sup>2</sup> )	477.49
Peso (kg/m)	1.289
I <sub>x</sub> (cm <sup>4</sup> )	37.390 cm <sup>4</sup>
I <sub>y</sub> (cm <sup>4</sup> )	43.536 cm <sup>4</sup>

#### **21691**

Canalón Matra NG LINE

### - COMPLEMENTARIOS COMUNES (OPCIÓN CON Y SIN MULTICARRIL)

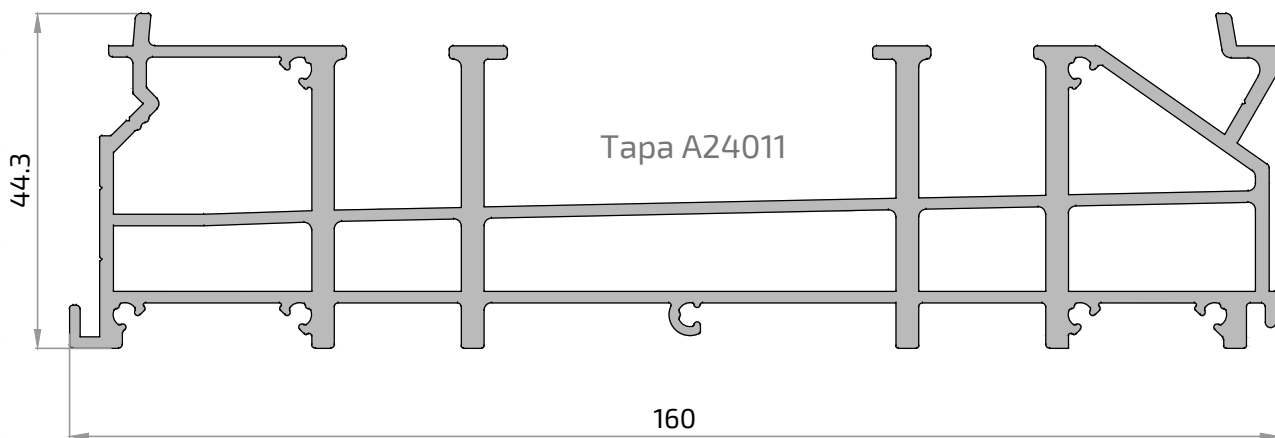

#### 20994

Premarco desagüe 160

20994	
Descripción	Premarco desagüe 160
Área (mm <sup>2</sup> )	1257.37
Peso (kg/m)	3.394
I <sub>x</sub> (cm <sup>4</sup> )	18.307 cm <sup>4</sup>
I <sub>y</sub> (cm <sup>4</sup> )	323.41 cm <sup>4</sup>

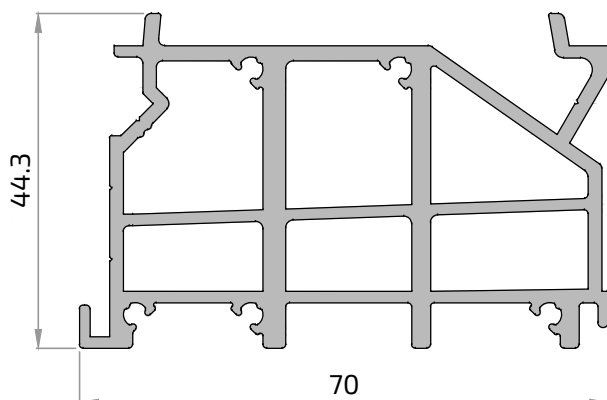

#### 21702

Premarco desagüe MATRA NG multicarril

21702	
Descripción	Premarco desagüe MATRA NG multicarril
Área (mm <sup>2</sup> )	728.96
Peso (kg/m)	1.968
I <sub>x</sub> (cm <sup>4</sup> )	12.087 cm <sup>4</sup>
I <sub>y</sub> (cm <sup>4</sup> )	31.474 cm <sup>4</sup>

# ALUGOM

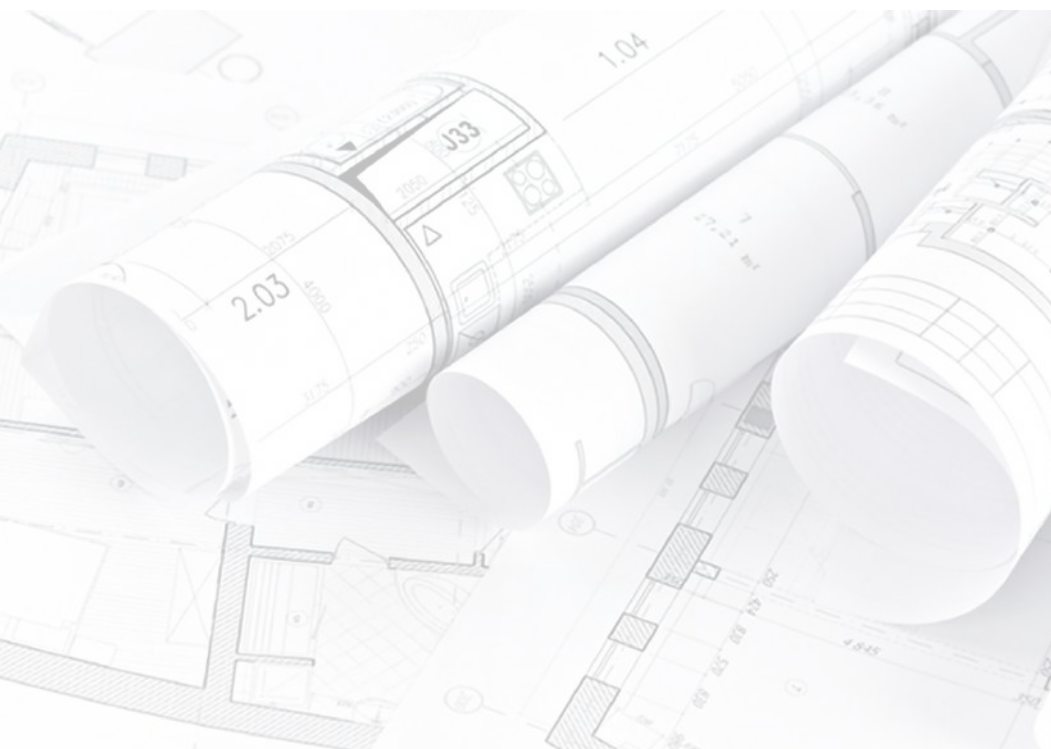

## SECCIONES Y APERTURAS





### SISTEMA EN LÍNEA

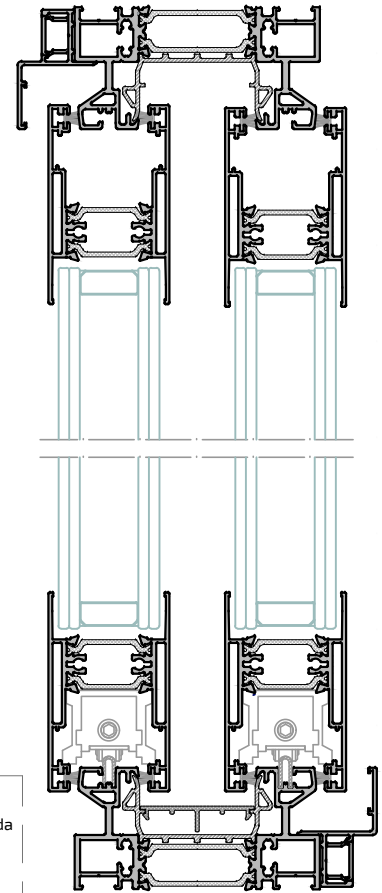
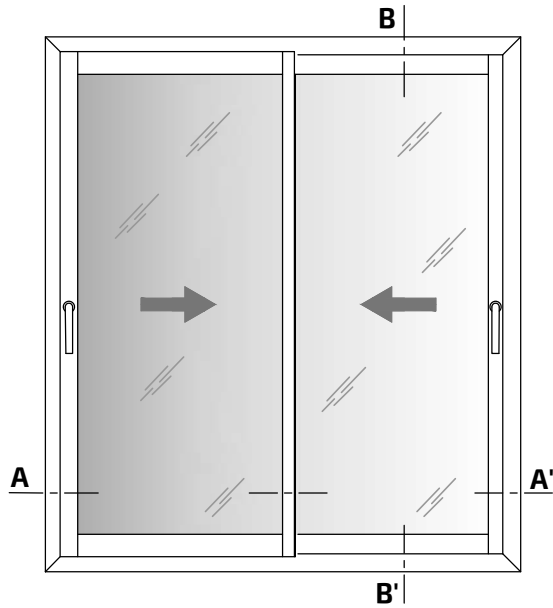

Sección B-B'

#### OPCIONES CERCOS 2C

#### OPCIONES CRUCE DE HOJAS

**21427H**  
Cerco Perimetral 75 MATRA NG

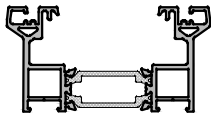

**21250P**  
Cerco Perimetral 92 MATRA NG

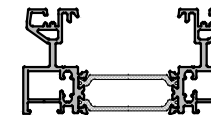

**21254H**  
Hoja central Perimetral

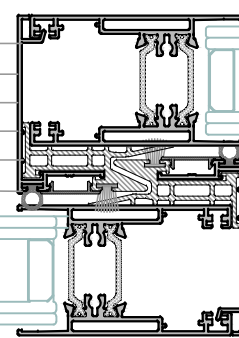

**21272**  
Hoja central Minimal. Reforzada

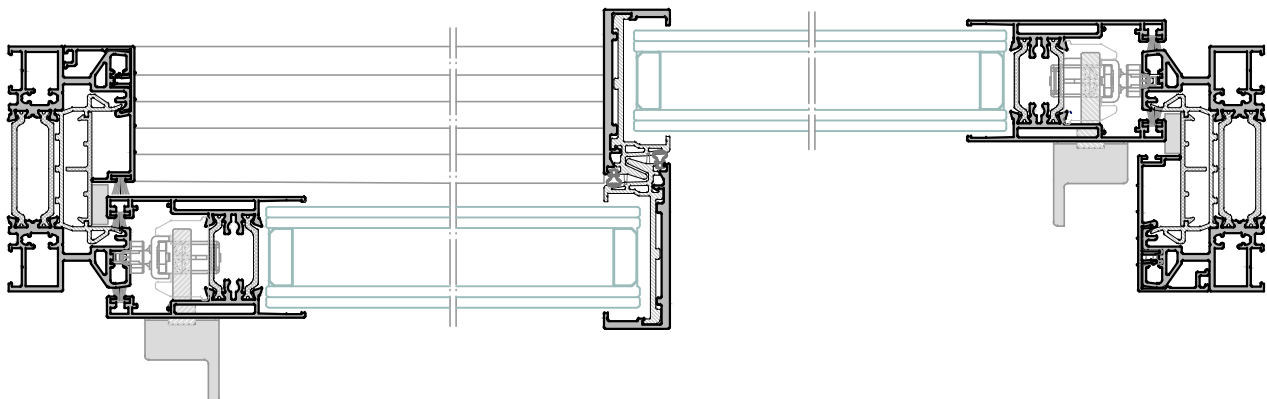
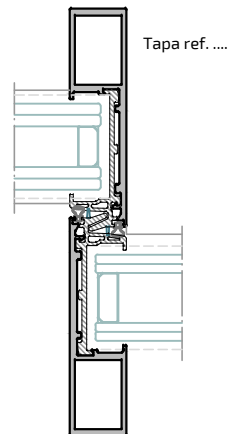

Sección A-A'

### SISTEMA ELEVABLE

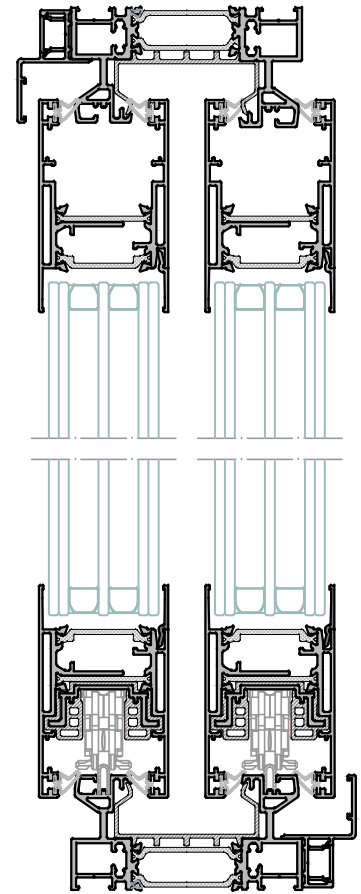
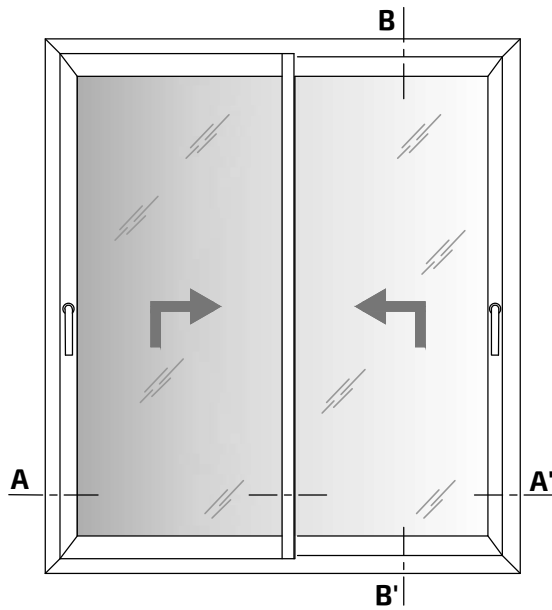

Sección B-B'

#### OPCIONES CERCOS 2C

#### OPCIONES CRUCE DE HOJAS

**21427H**  
Cercos Perimetral 75 MATRA NG

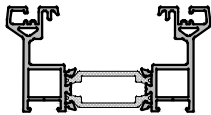

**21250P**  
Cercos Perimetral 92 MATRA NG

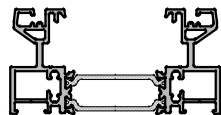

**21256H**  
Hoja central Minimalista

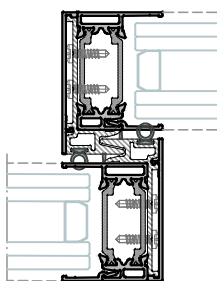

**21274H**  
Hoja central Minimal. Reforzada

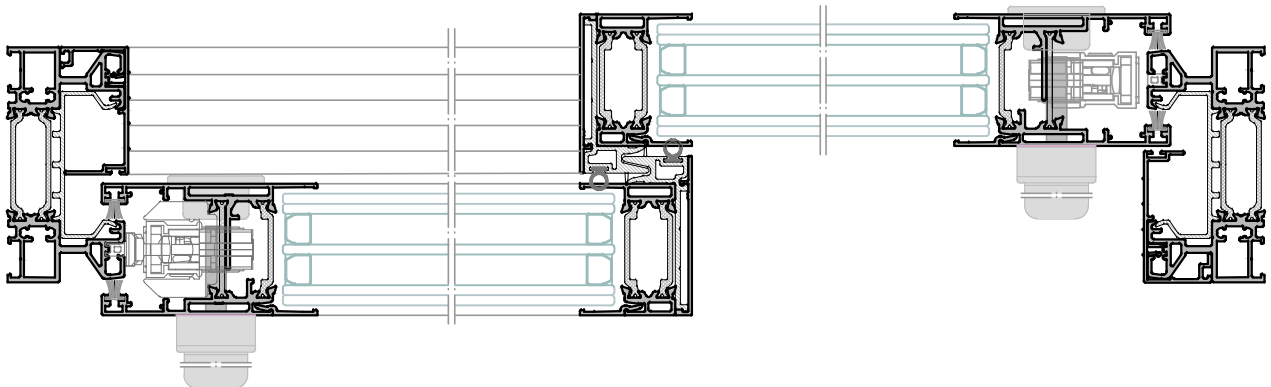
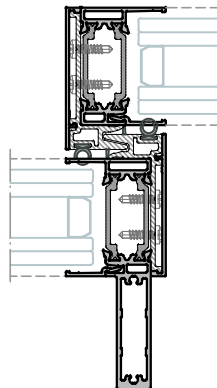

Sección A-A'

### Apertura EN LÍNEA

EN LÍNEA  
2 HOJAS (2 Carriles)

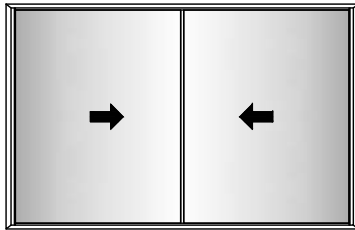

EN LÍNEA  
3 HOJAS (2 Carriles)

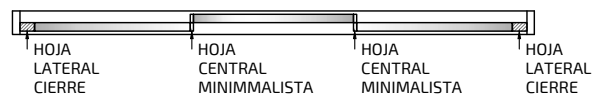
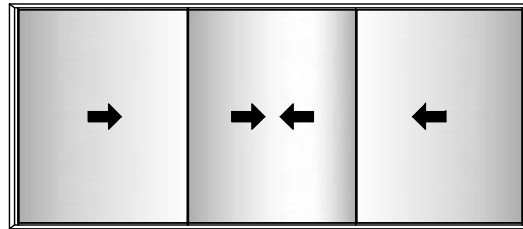

EN LÍNEA  
3 HOJAS (3 Carriles)

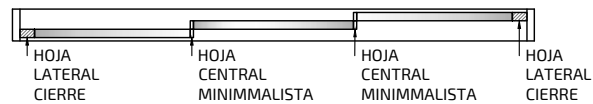
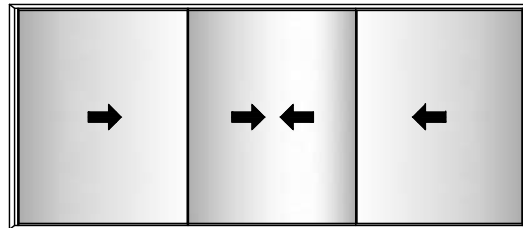

### Apertura ELEVABLE

EN ELEVABLE  
2 HOJAS (2 Carriles)

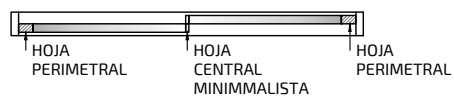
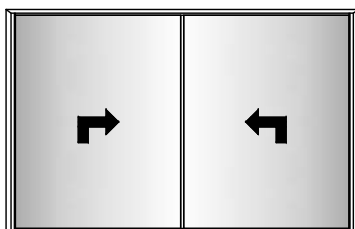





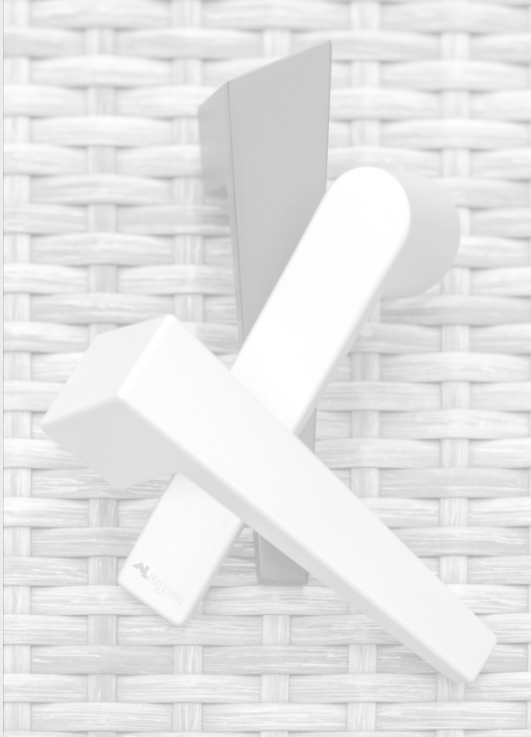







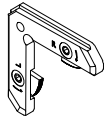

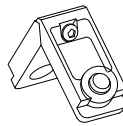
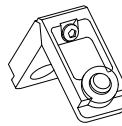
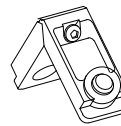









ALUGOM



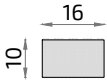
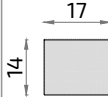

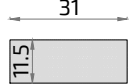
ACCESORIOS

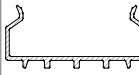

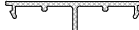
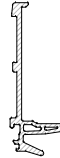
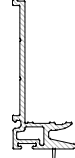
## ACCESORIOS

Escuadras	<b>4742</b> Escuadra inox. 4.5 x 11.2 mm 	<b>4114</b> Escuadra cerco 	<b>4129</b> Escuadra cerco/hoja 	<b>4736</b> Escuadra cerco/hoja 	<b>4847</b> Escuadra cerco/hoja 	<b>4964</b> Escuadra cerco/hoja 				
	Juntas	<b>5194</b> Junta interior acristalamiento de 2 mm 	<b>1337</b> Junta interior acristalamiento de 3 mm 	<b>1338</b> Junta interior acristalamiento de 4 mm 	<b>4089</b> Junta interior acristalamiento de 5 a 6 mm 	<b>4091</b> Junta interior acristalamiento de 7 a 8 mm 	<b>5261</b> Junta interior acristalamiento de 9 a 10 mm 	<b>4056</b> Junta perimetral hoja tubular 		
		<b>5529</b> Junta perimetral espuma 	<b>A25033</b> Junta co-extruida de EPDM 	<b>A24098</b> Junta tapa carril Matra NG 	<b>A24102</b> Junta perimetral elevable Matra NG 	<b>A24103</b> Junta elevable suelo Matra NG 				
		Felpudos	<b>4179</b> Felpudo Tri-Fin 7 x 7 mm 	<b>2022</b> Felpudo Fin-Seal 7 x 7 mm 						
			Termo Perfiles HQ	<b>A25012</b> Termo perfil W 16 x 10 mm 	<b>A25010</b> Termo perfil W 17 x 14 mm 	<b>A25011</b> Termo perfil X 24 x 14.5 mm 	<b>A25009</b> Termo perfil V 31 x 11.5 mm 			
		Rígidos		<b>A24099</b> "U" aislante intercarril en línea 	<b>A24104</b> "U" aislante intercarril elevable 	<b>A25081</b> Aislante intercarril "U" cerco 75 en línea 	<b>A25082</b> Aislante intercarril "U" cerco 75 elevable 	<b>A24101</b> Tapa aislante intercarril Matra NG 	<b>A24100</b> Aislante hoja central en línea minimalista 	<b>A24105</b> Cruce central elevable minimalista 

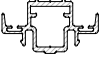
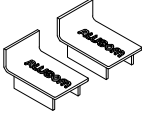
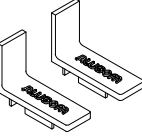
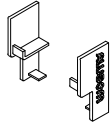
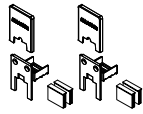
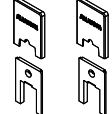
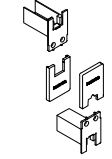
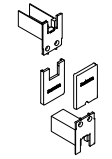
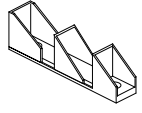
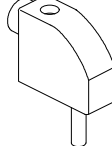
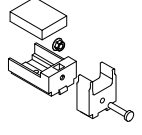
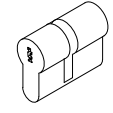
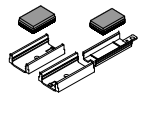
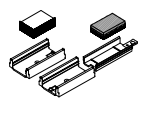
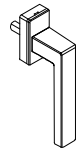
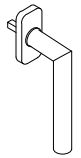
## ACCESORIOS

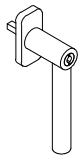
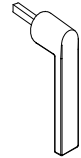
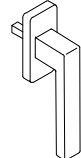
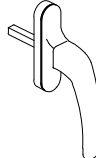
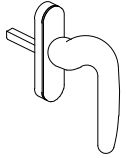
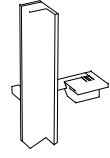
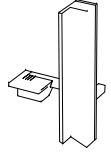
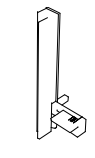
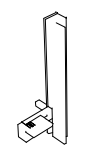
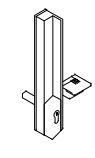
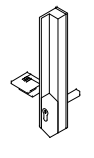
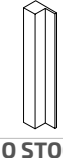
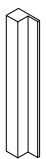
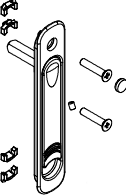
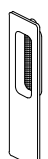
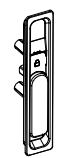
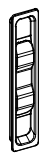
<p><b>4994</b></p> <p>Tapeta cubretornillo central</p> 	<p><b>A25102</b></p> <p>Rígido 4 H</p> 										
<p><b>Tapas</b></p>	<p><b>A25058</b></p> <p>Tapas hoja Ref. en línea</p> 	<p><b>A25059</b></p> <p>Tapas hoja Ref. elevable</p> 	<p><b>A25060</b></p> <p>Tapas vierteaguas</p> 	<p><b>A25061</b></p> <p>Tapas nudo central minimalista línea</p> 	<p><b>A25062</b></p> <p>Tapas nudo central perimetral línea</p> 	<p><b>A25063</b></p> <p>Tapas nudo central minimalista elev.</p> 	<p><b>A25064</b></p> <p>Tapas nudo central minim. elev. emp.</p> 				
	<p><b>Elementos de Cierre</b></p>	<p><b>4942</b></p> <p>Grampón de aireación</p> 	<p><b>4943</b></p> <p>Tope 90</p> 	<p><b>A25065</b></p> <p>Antibalanceo lateral</p> 	<p><b>5225</b></p> <p>Cilindro doble 40/40</p> 	<p><b>A25075</b></p> <p>Cortavientos en línea</p> 	<p><b>A25076</b></p> <p>Cortavientos elevable</p> 				
		<p><b>Elementos Accionamiento</b></p>	<p><b>5191</b></p> <p>Manilla KORA C/7</p> 	<p><b>5079</b></p> <p>Manilla PREMIUM</p> 	<p><b>5086</b></p> <p>Manilla PREMIUM recta acodada</p> 	<p><b>5080</b></p> <p>Manilla con llave PREMIUM</p> 	<p><b>5533</b></p> <p>Manilla NP redonda C/7</p> 	<p><b>5389</b></p> <p>Manilla TOULON C/7</p> 	<p><b>4190</b></p> <p>Manilla BÁSICA C/7</p> 		
			<p><b>4858 (D)/4859 (I)</b></p> <p>Manilla BÁSICA acodada C/7</p> 	<p><b>A25097D</b></p> <p>Cierre palanca cuadr.vent. Dcha.</p> 	<p><b>A25097I</b></p> <p>Cierre palanca cuadr.vent. Izq.</p> 	<p><b>A25098D</b></p> <p>Cierre palanca cuadr.balcon.Dcha.</p> 	<p><b>A25098I</b></p> <p>Cierre palanca cuadr.balcon.Izq.</p> 	<p><b>A25099D</b></p> <p>Cierre palanca cuadr.llave Dcha.</p> 	<p><b>A25099I</b></p> <p>Cierre palanca cuadr.llave Izq.</p> 	<p><b>A25100</b></p> <p>Tirador cierre palanca ventana</p>  <p><b>NO STOCK</b></p>	
				<p><b>A25101</b></p> <p>Tirador cierre palanca balconera</p>  <p><b>NO STOCK</b></p>	<p><b>5458</b></p> <p>Cierre embutido</p> 	<p><b>4941</b></p> <p>Uñero</p> 	<p><b>A26011</b></p> <p>Cierre palanca C7 embutido 180°</p> 	<p><b>A26012</b></p> <p>Uñero para cierre palanca A26011</p> 			

Varios	<b>A22024</b> Carril acero plegable	<b>A25054</b> Rueda tándem Matra NG en línea	<b>A25057</b> Calzo antibalaneo central	<b>A25079</b> Refuerzo calzo rodamiento 100 mm	<b>A25080</b> Refuerzo calzo rodamiento empotrado 100 mm	<b>A25069</b> Taco hoja multipunto	<b>A25056</b> Calzo herraje elevable	
	<b>A25085</b> Espuma expandida 15 x 6 mm	<b>A24011</b> Tapa premarco Ibiza 2C	<b>A25095</b> Calzo 14 cierre multipunto gancho	<b>A26008</b> Espuma aislante cerco 2 carriles empotrado Matra NG	<b>A26009</b> Espuma aislante cerco multicarril empotrado Matra NG			
	Corredera Elevable	<b>4940</b> Herraje básico corredera elevable			<b>4944</b> Cremona elev. (1770 mm.) Ver TABLA página siguiente	<b>4945</b> Cremona elev. (2270 mm.) Ver TABLA página siguiente	<b>4946</b> Cremona elev. (2670 mm.) Ver TABLA página siguiente	<b>4947</b> Barra de conexión 1100 mm Ø 8 mm
					<b>4948</b> Barra de conexión 1350 mm Ø 8 mm			
<b>4949</b> Barra de conexión 1800 mm Ø 8 mm		<b>4936</b> Barra de conexión 3300 mm Ø 8 mm	<b>A25086</b> Carrillos adicionales Elev. 300	<b>A25087</b> Guía de barra y Lift unit	<b>A25088</b> Lift unit >150 kg (937)	<b>A26004</b> Rueda tandem hoja elevable Matra NG		

Cierre Multipunto	<b>A25089</b> Cierre de 1 puntos 258 mm 	<b>A25090</b> Cierre de 2 puntos 667 mm 	<b>A25091</b> Cierre de 3 puntos 1127 mm 	<b>A25092</b> Cierre de 4 puntos 1462 mm 	<b>A25093</b> Alargador 1 p.cierre multip.gancho 	<b>A25094</b> Adaptador bombin multip.gancho 	<b>A26003</b> Calzo 22 cierre multipunto gancho 
	<b>A25096</b> Cerradero cierre multipunto gancho 						
Utillaje	<b>A25077</b> Útil Matra NG 						

ALUGOM

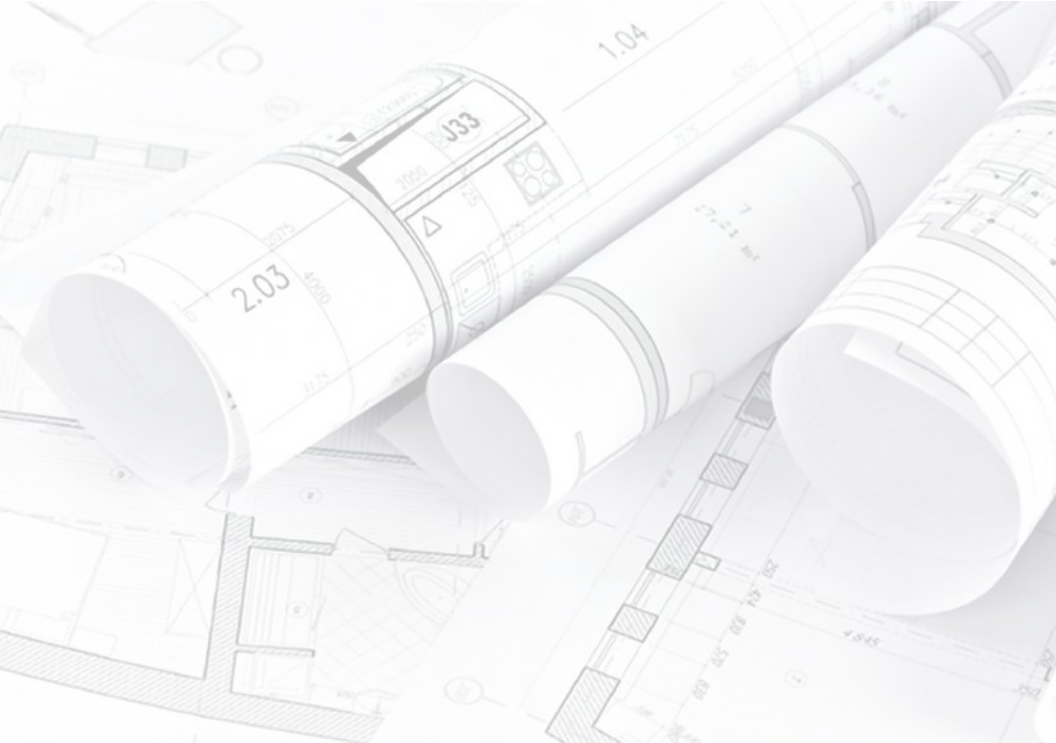

SECCIONES 1/1





### - SECCIÓN Sistema **EN LÍNEA**

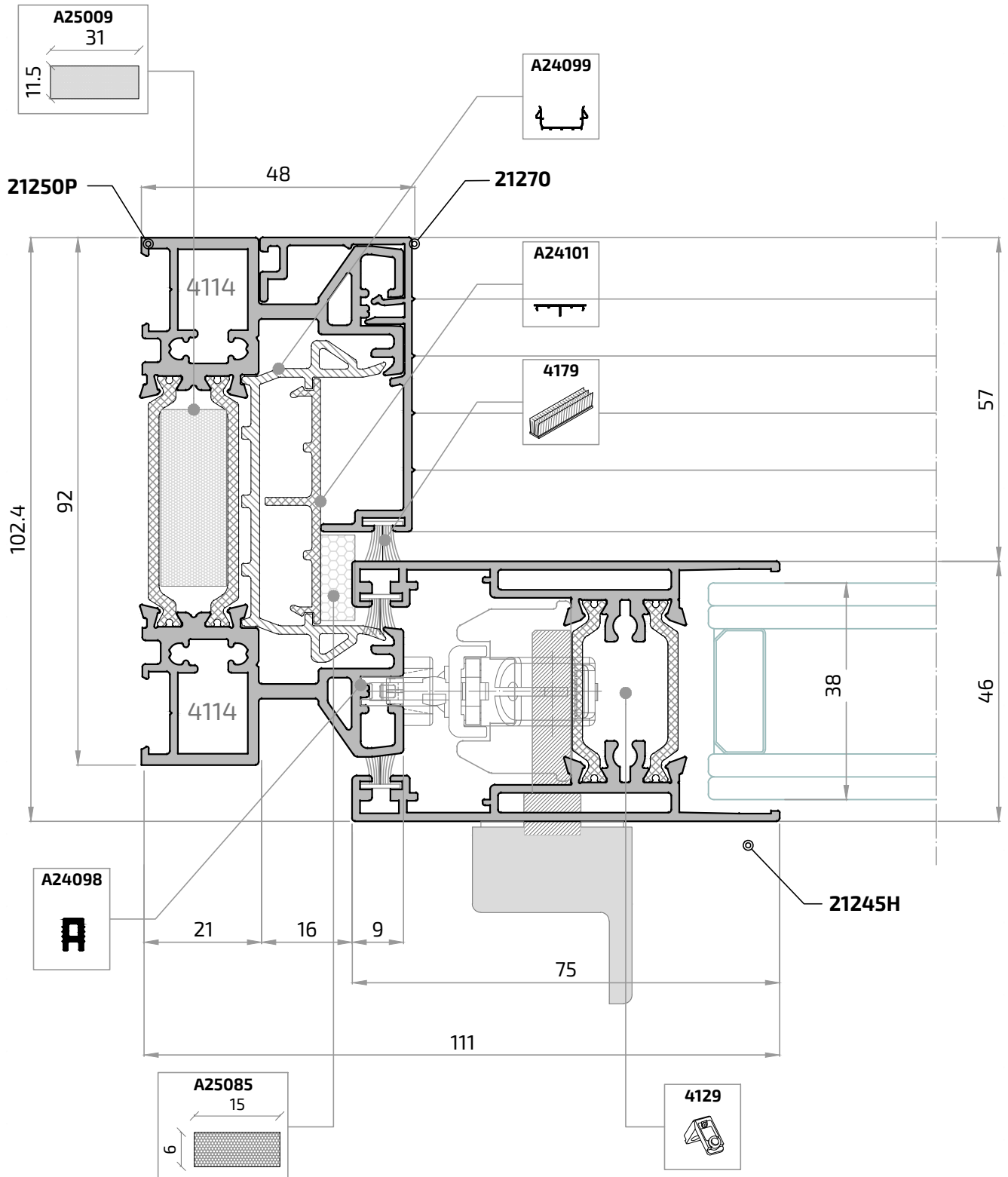

### - SECCIÓN Sistema EN LÍNEA

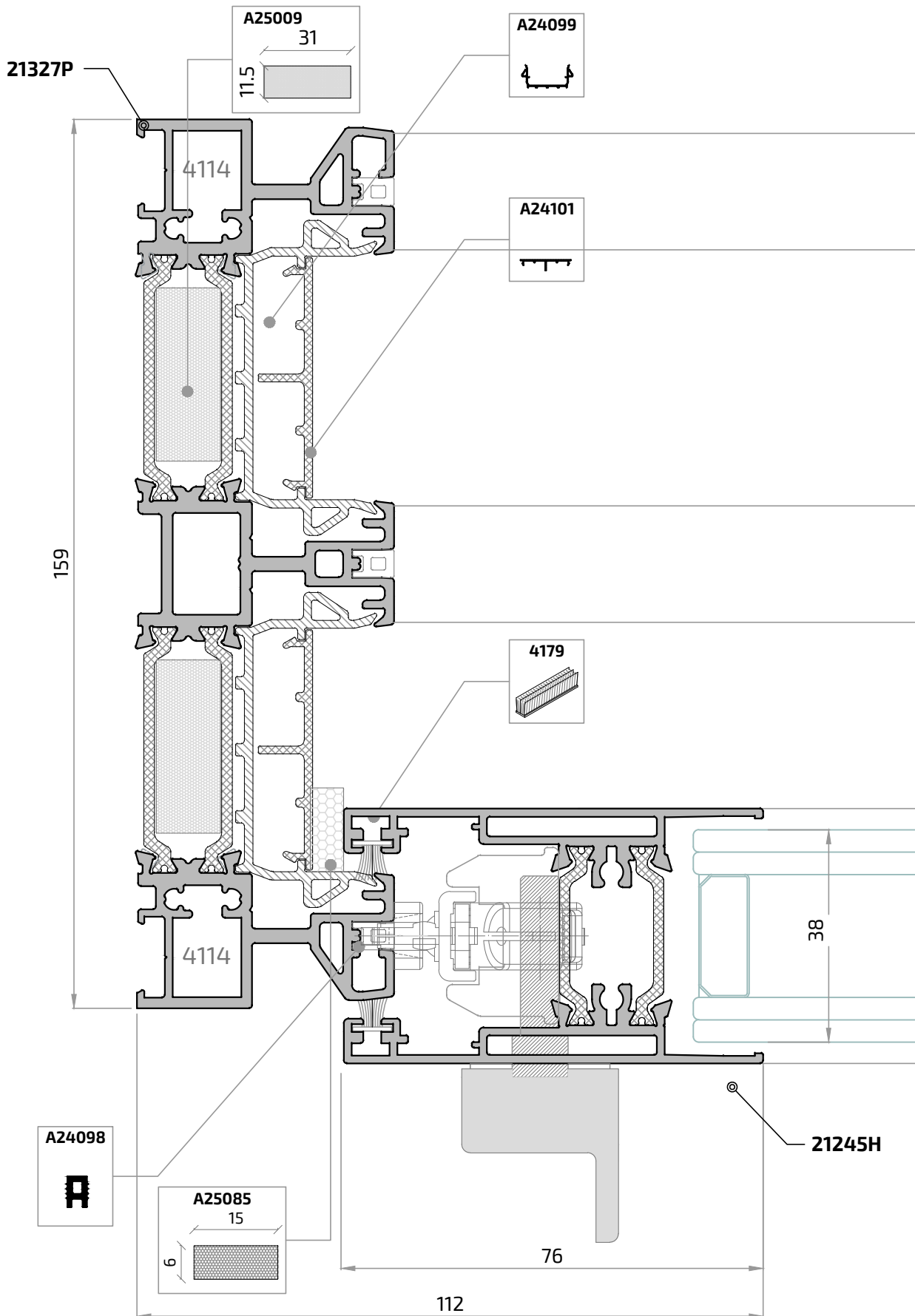

### - SECCIÓN Sistema **EN LÍNEA**

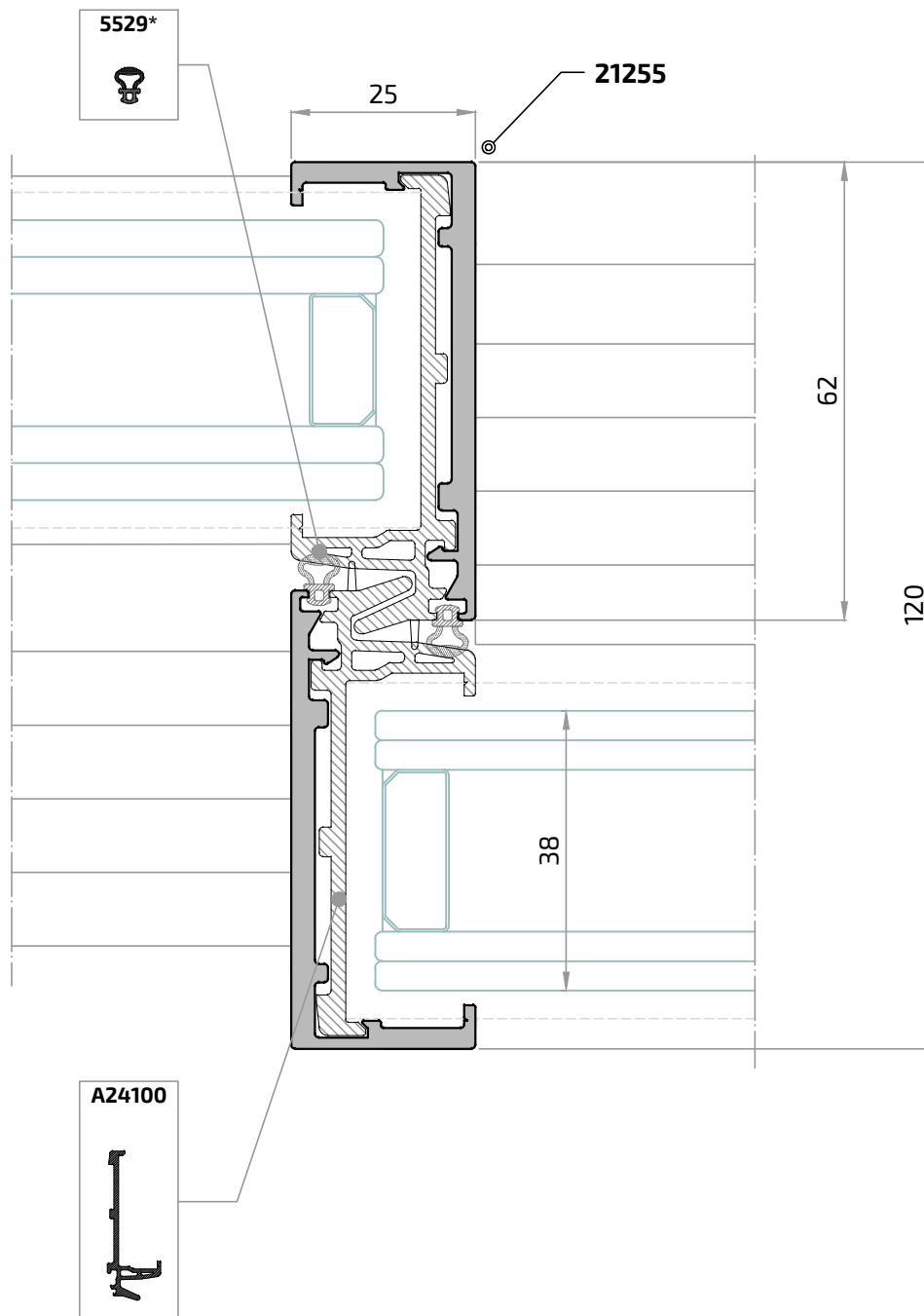

\* Permite colocación de felpudo

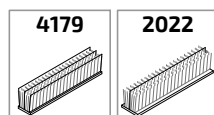

### - SECCIÓN Sistema **EN LÍNEA**

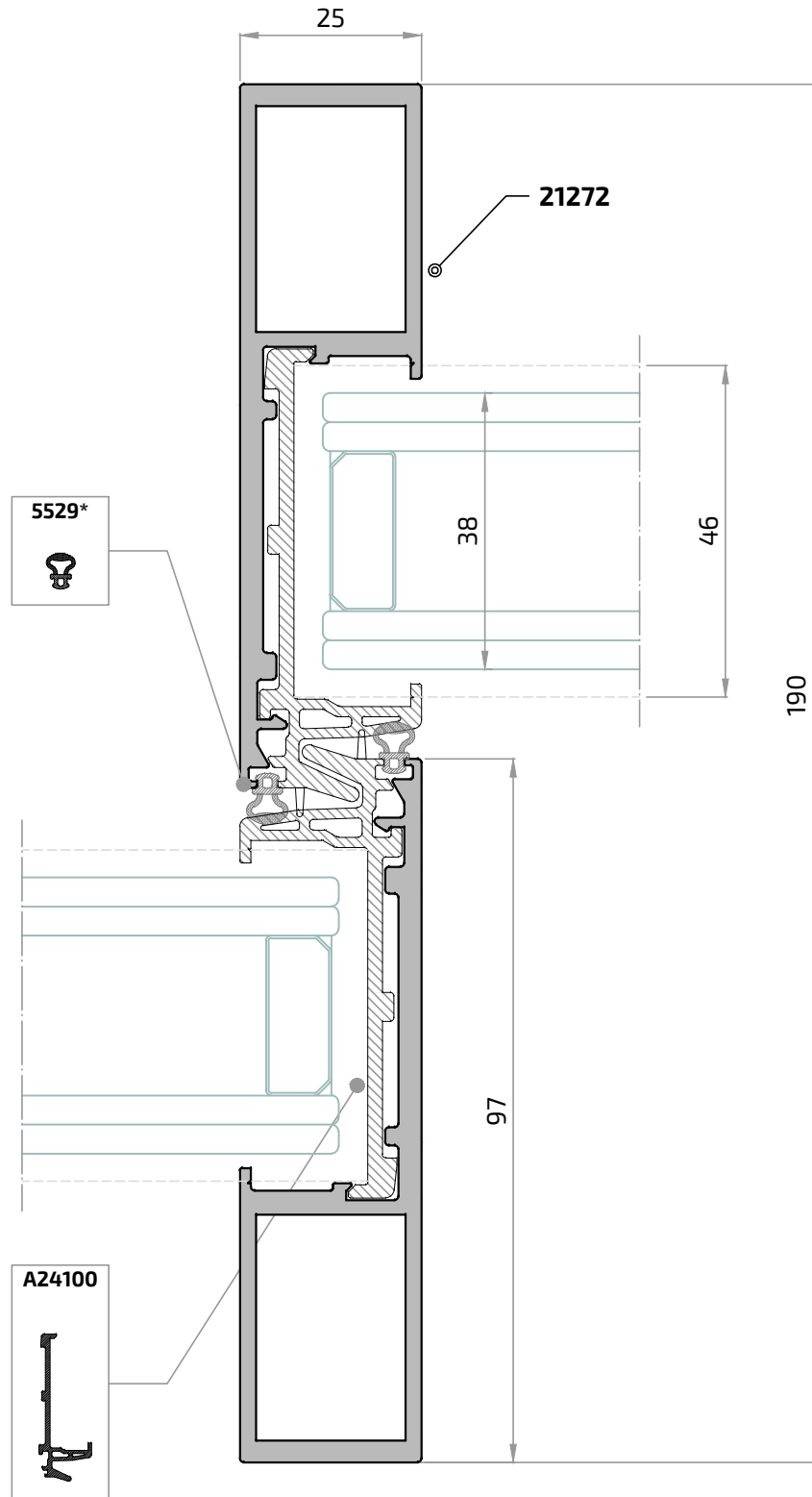

\* Permite colocación de felpudo

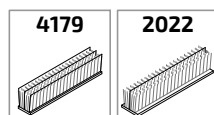

### - SECCIÓN Sistema EN LÍNEA

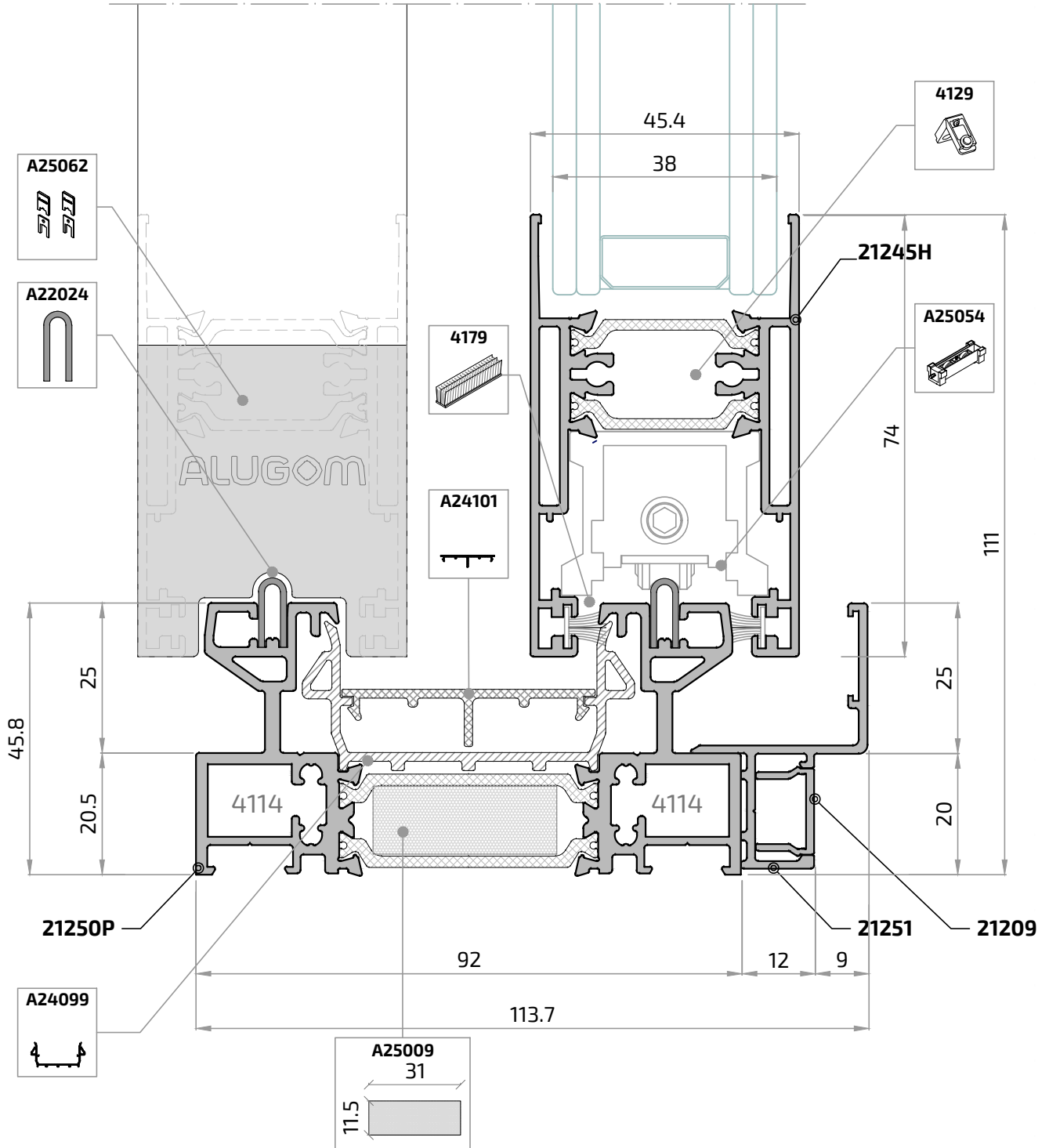

### - SECCIÓN Sistema **EN LÍNEA 4 HOJAS**

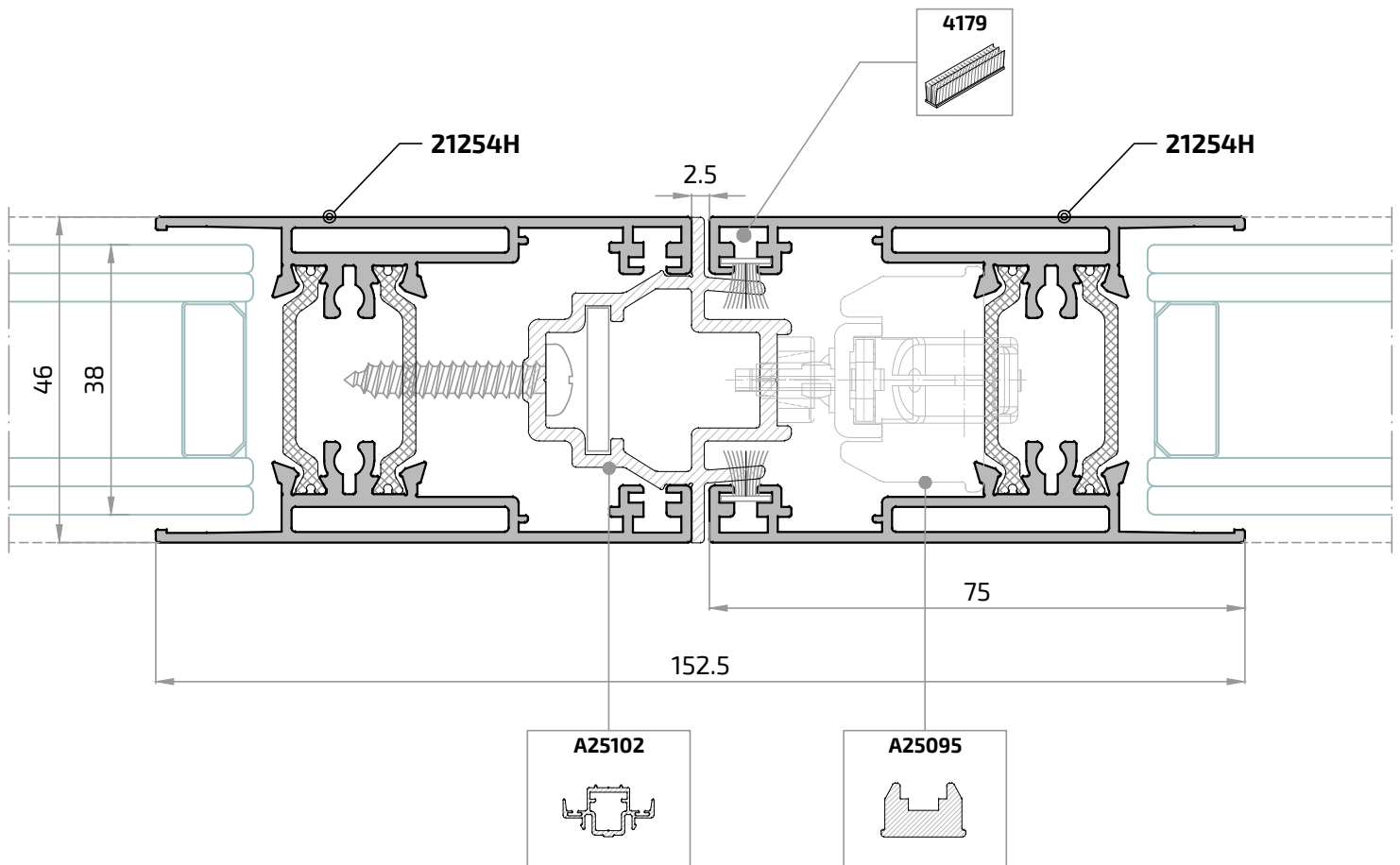

### - SECCIÓN Sistema ELEVABLE

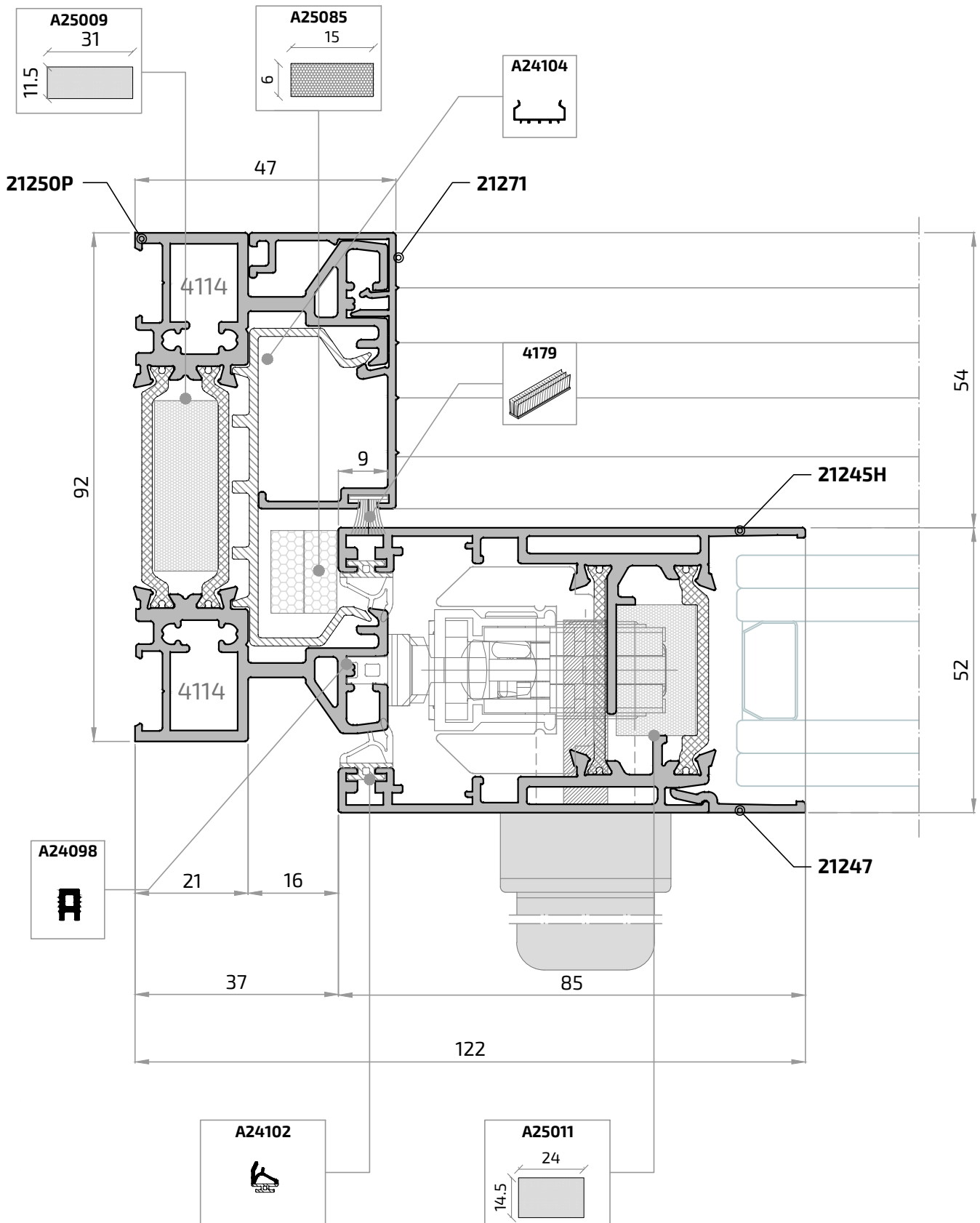

### - SECCIÓN Sistema **ELEVABLE**

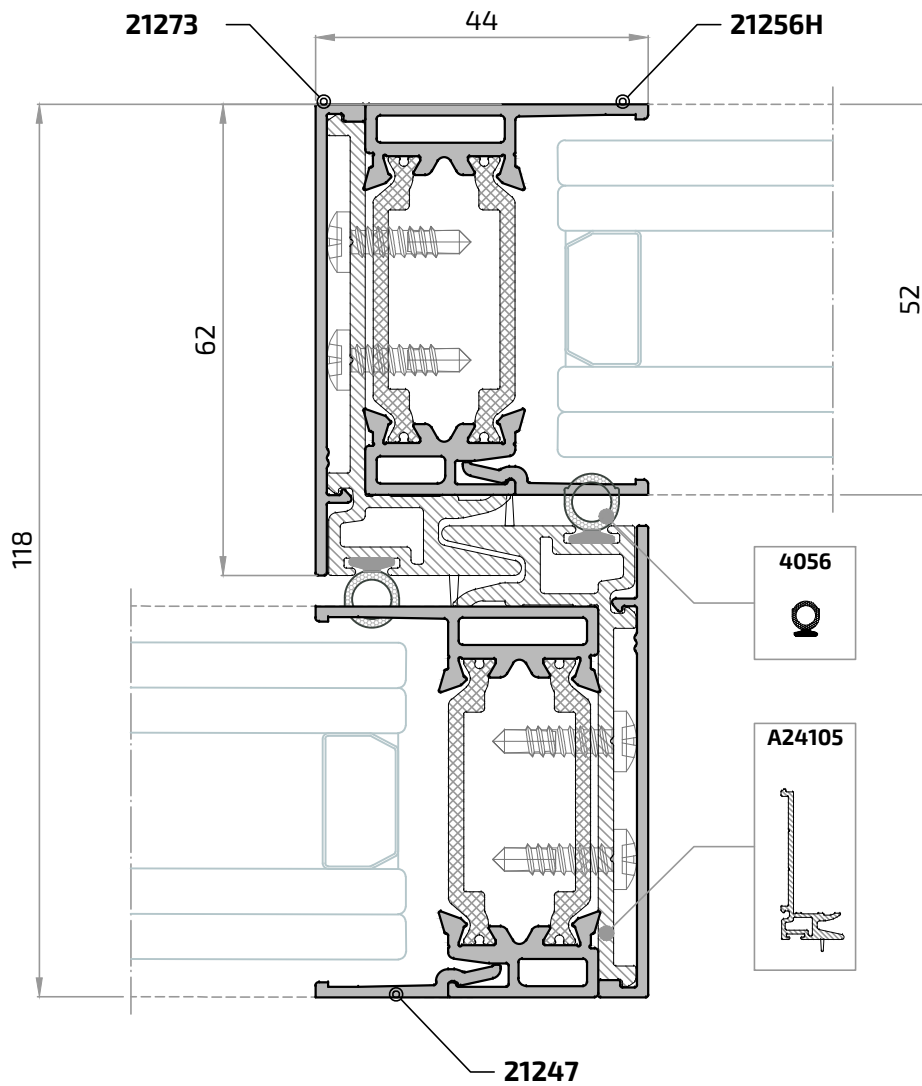

### - SECCIÓN Sistema ELEVABLE

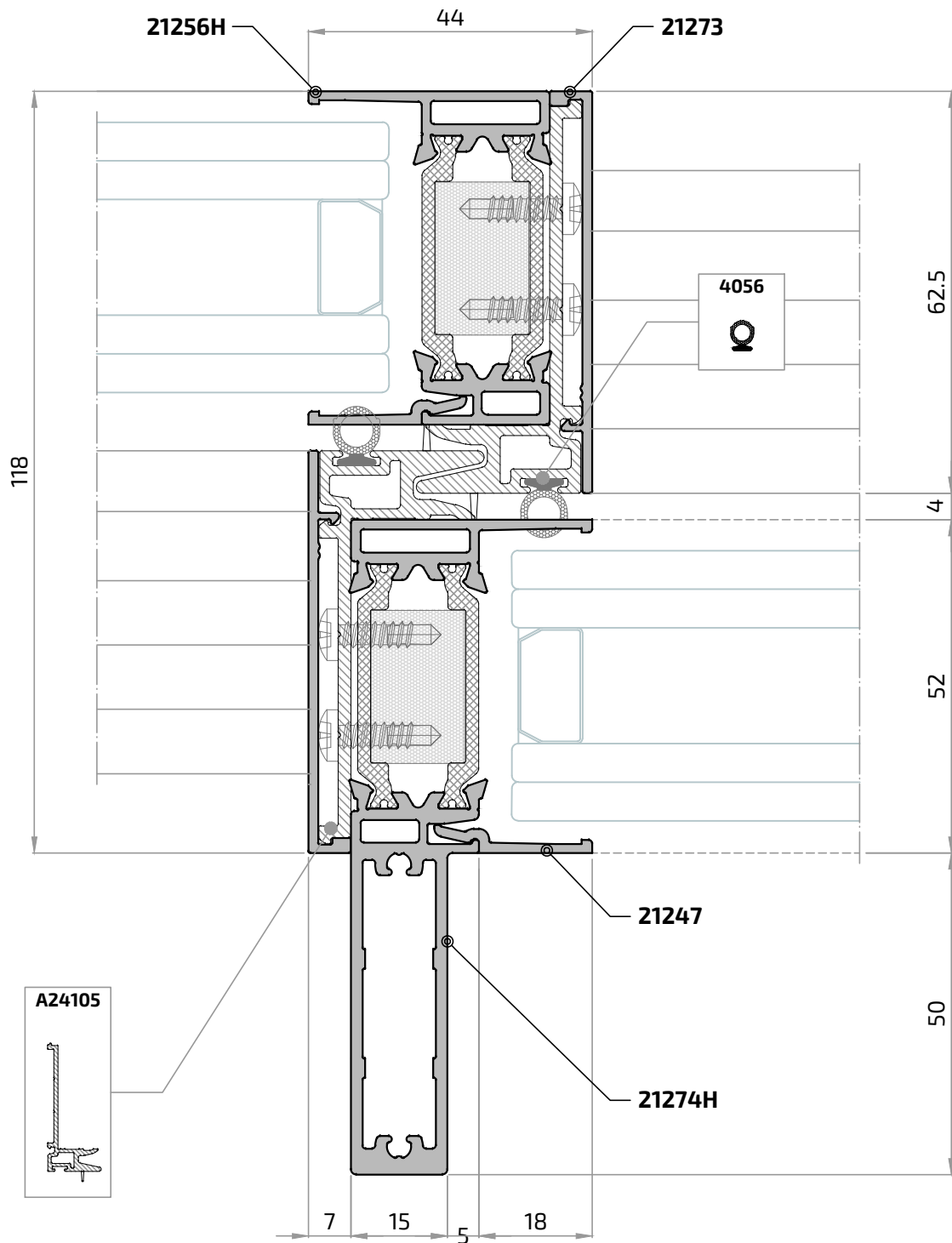

### - SECCIÓN Sistema ELEVABLE

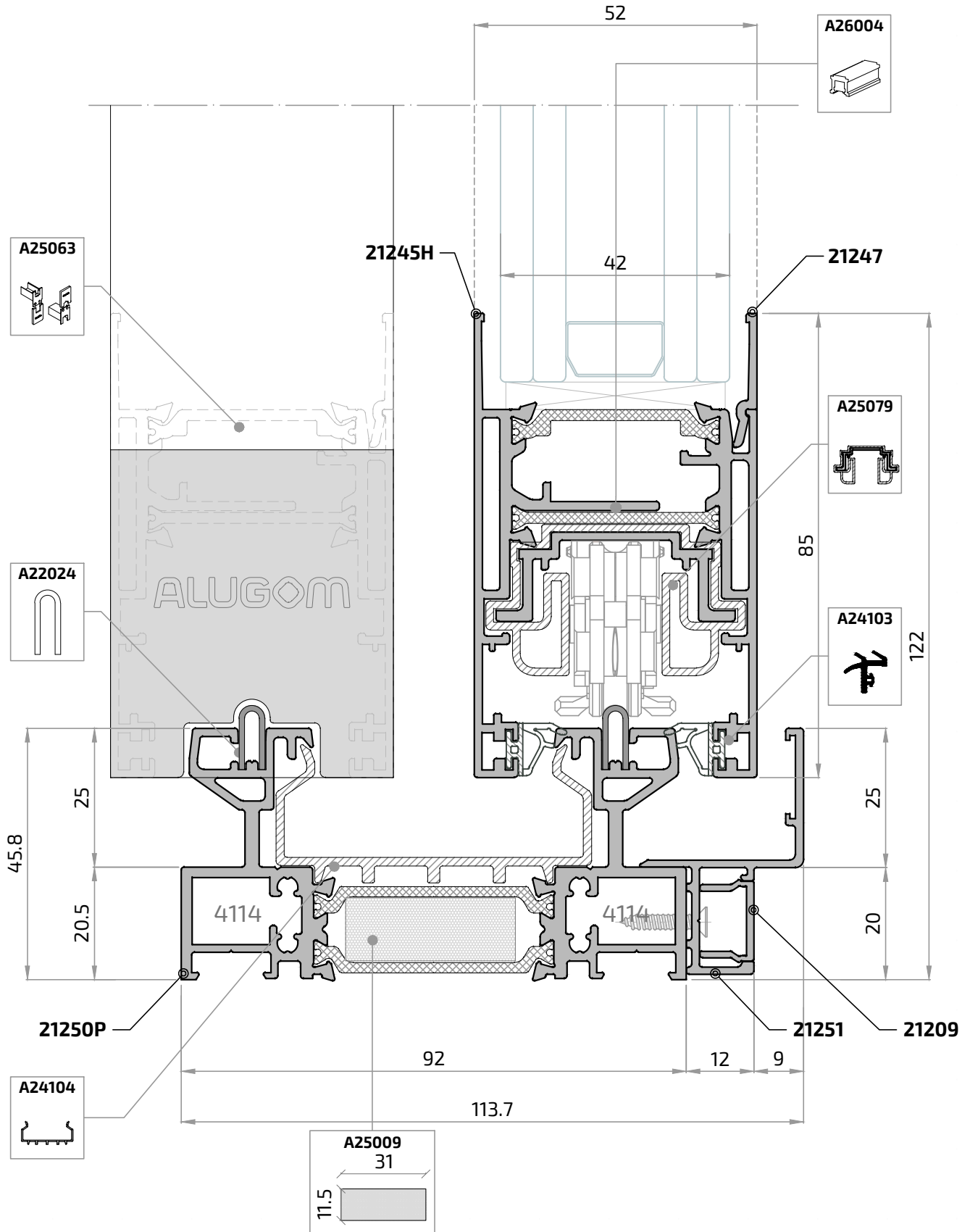

### - SECCIÓN Sistema **ELEVABLE SUELO EMPOTRADO**

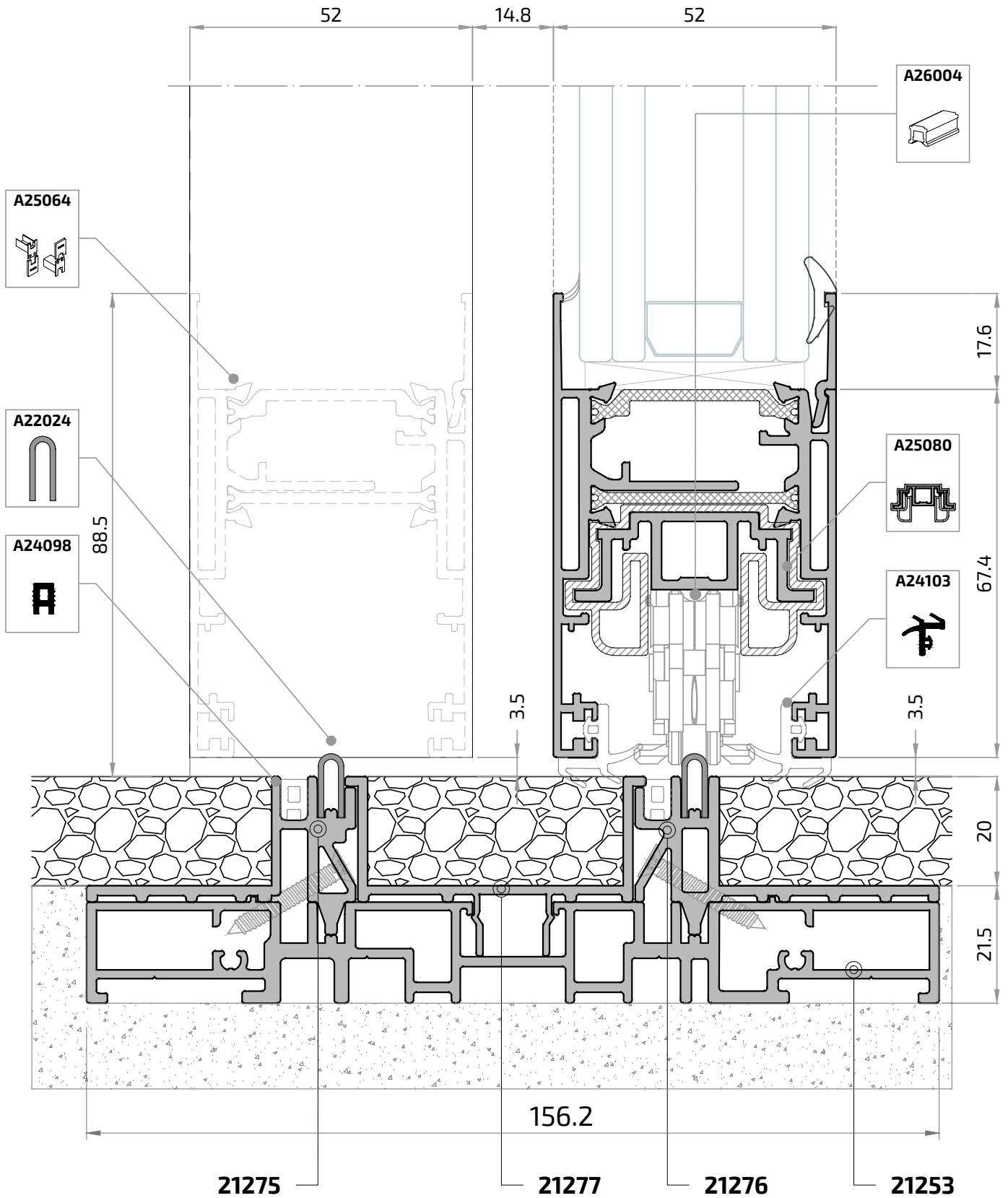

### - SECCIÓN Sistema **ELEVABLE SUELO EMPOTRADO**

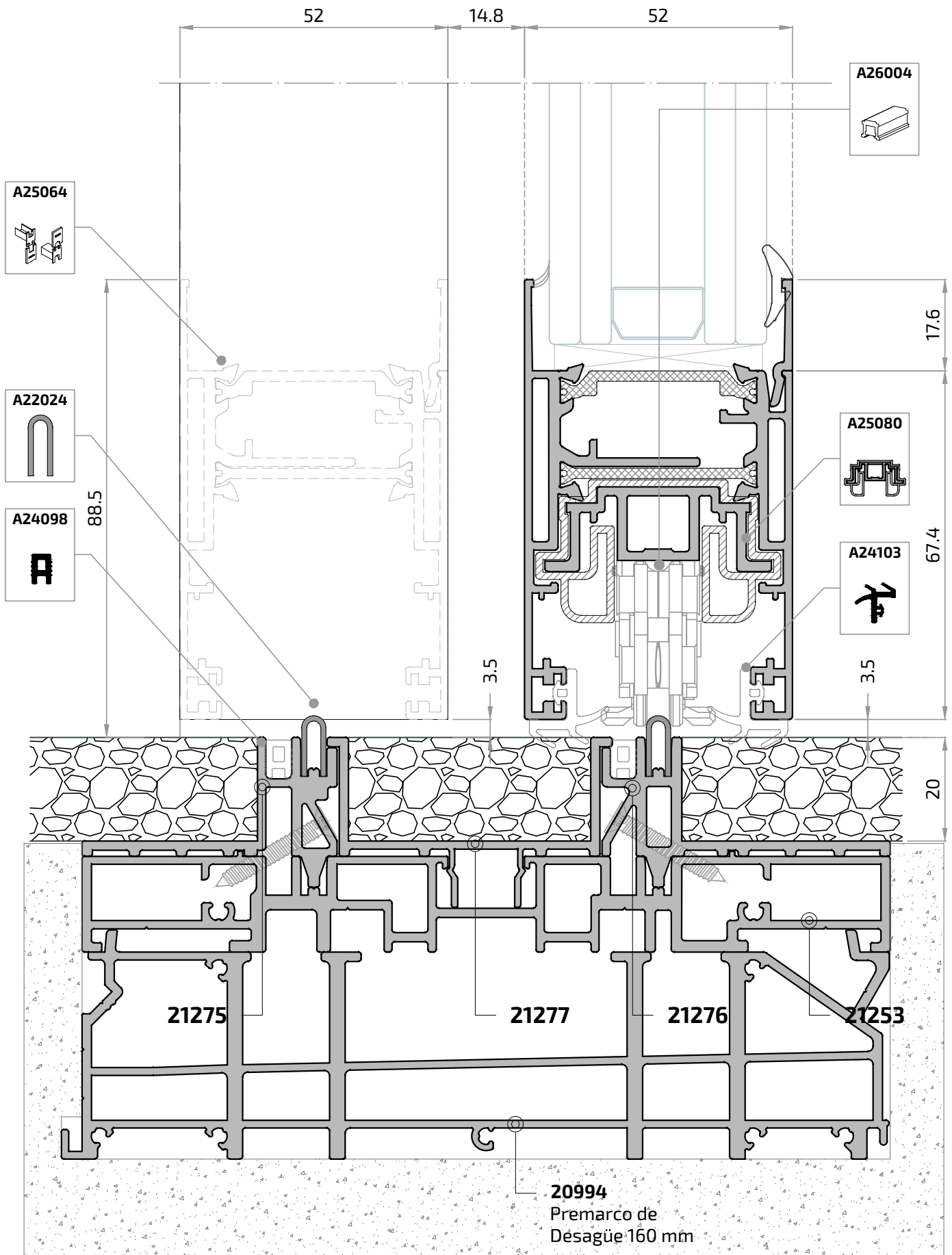

### - SECCIÓN Sistema **ELEVABLE SUELO EMPOTRADO**

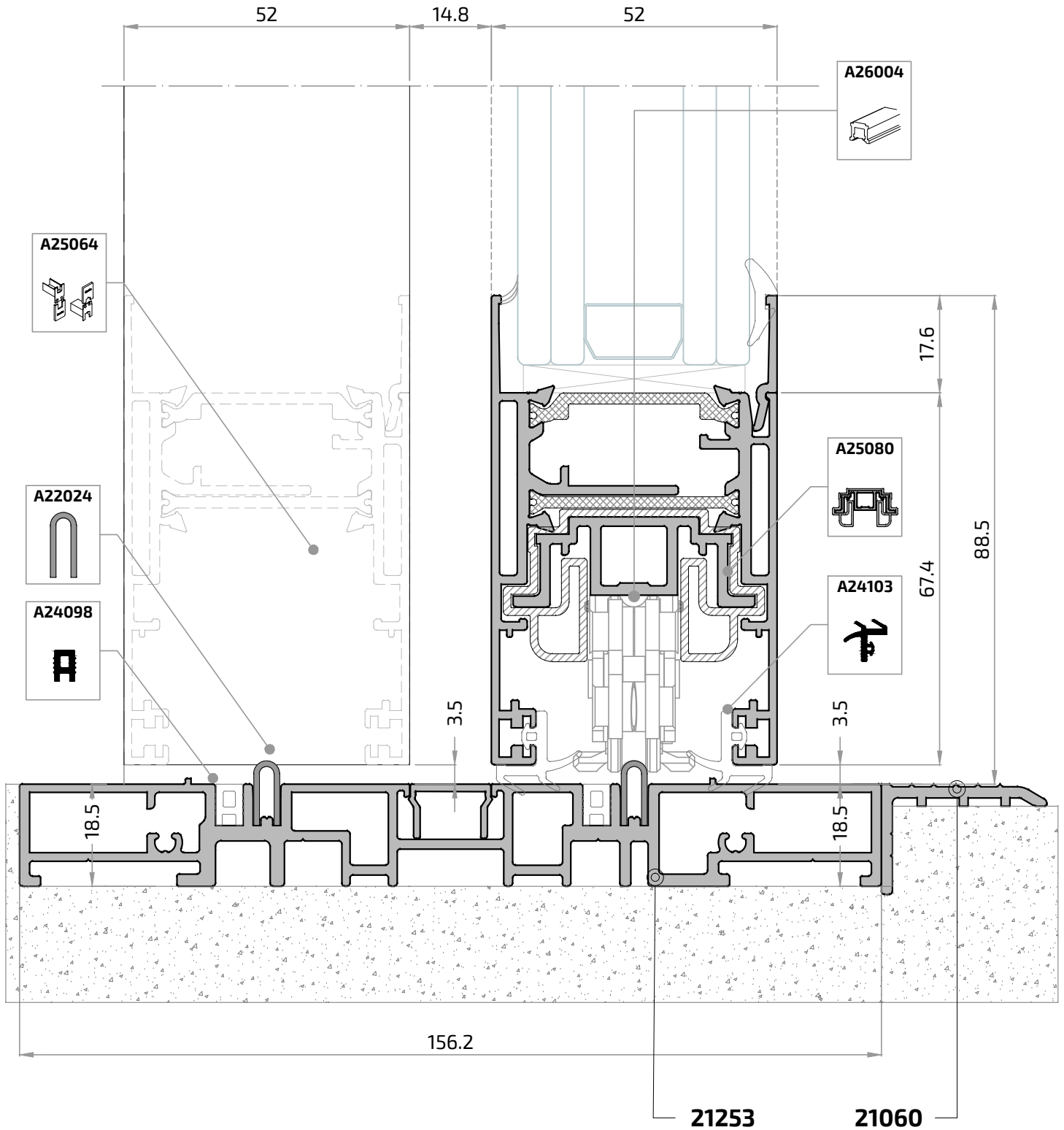

### - SECCIÓN Sistema ELEVABLE SUELO EMPOTRADO

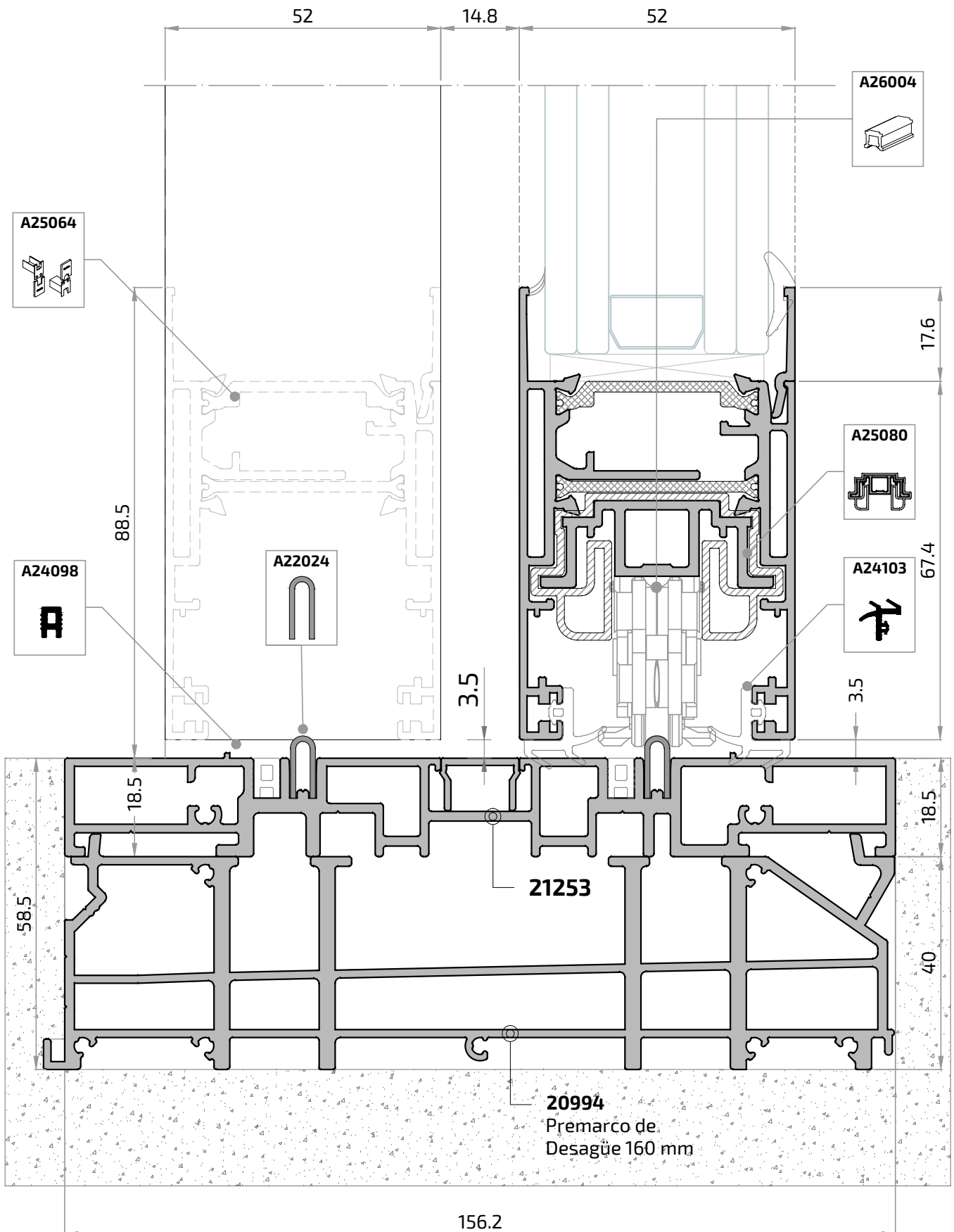

### - SECCIÓN Sistema ELEVABLE 4 HOJAS

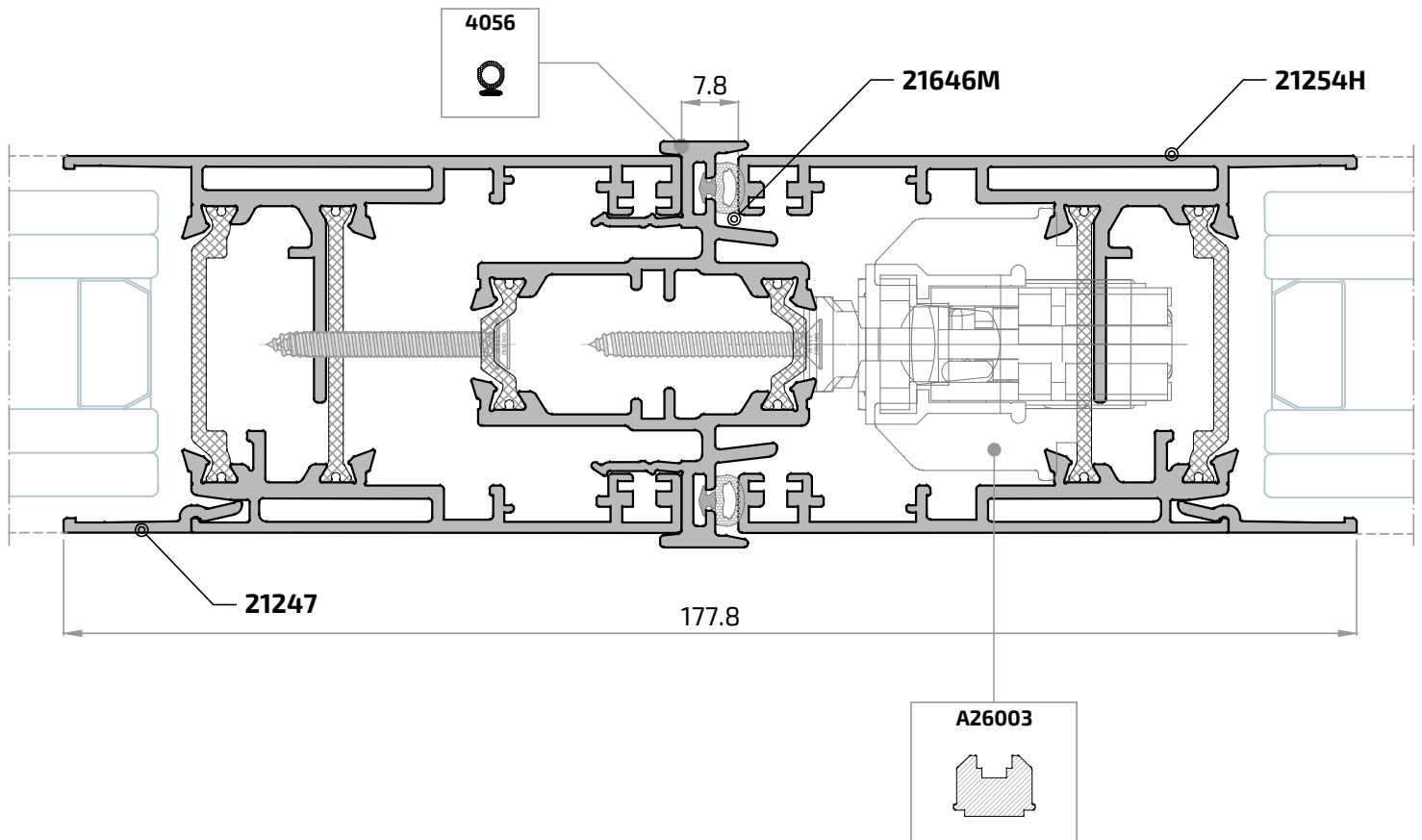





# ALUGOM

## ALUGOM ALICANTE S.L.

Pol. Ind. Rabasa  
C/ Mariano Benlliure, 10  
03009 Alicante

Tel.: +34 965 12 82 28  
alugomalicante@alugom.com

## ALUGOM BARCELONA S.A.U.

Pol. Ind. Polizur  
C/ Del Bosc Tancat, 25. Nave 17  
08290 Cerdanyola del Vallés.  
Barcelona

Tel.: +34 93 594 22 92  
alugombarcelona@alugom.com

## ALUGOM LORCA S.L.

Pol. Ind. Saprelorca  
Avda. Río Duero, Parc. 10-12  
30817 Lorca. Murcia

Tel.: +34 968 47 64 00  
al.lorca@alugom.com

## ALUGOM MADRID S.A.U.

Pol. Ind. Las Nieves  
C/ Puerto de Navacerrada, 27-A  
28935 Móstoles. Madrid

Tel.: +34 91 616 46 25  
alugom@alugom.com

## ALUGOM MADRID S.A.U.

Delegación Cantabria  
Parque Empresarial La Esprilla, 4  
Parc. A-19. 39608 Igolto de Camargo  
Cantabria

Tel.: +34 942 34 23 36  
alugomcantabria@alugom.com

## ALUGOM TORREJÓN S.L.U.

C/Ebanistería, 4  
28850 Torrejón de Ardoz.  
Madrid

Tel.: +34 91 676 61 34  
al.torreon@alugom.com

## ALUGOM VALENCIA S.L.

C/ Del Polígono, 45  
46960 Aldaia. Valencia

Tel.: +34 96 066 05 56  
alugomvalencia@alugom.com

## ALUGOM ZARAGOZA, S.L.U.

Pol. Ind. Tecnum. Nave 17-18  
50720 La Cartuja Baja.  
Zaragoza

Tel.: +34 976 41 45 17  
al.zaragoza@alugom.com



[www.alugom.com](http://www.alugom.com)