

ALUGOM

Serie

Slide (Marco 65)Especificaciones TécnicasCarpintería Corredera
Cerco y Hoja Perimetral

Sección de marco..... 65 mm
 Sección de hoja..... 36 x 70 mm
 Galce de vidrio..... Vidrios hasta 28 mm
 Peso Máximo por Hoja Corredera: **200 kg** (2 tándem por hoja)
 Posibilidad de colocación de Herraje Multipunto Corredera

Clasificación Obtenida

Permeabilidad al aire*	CLASE	4
Estanqueidad al agua*	CLASE	7A
Resistencia al viento*	CLASE	C5
<hr/>		
Transmitancia térmica** U_w		1,5 W/m² K
Transmitancia térmica U_f (Qlon) (Nudo lateral)^		2,8 W/m² K
Transmitancia térmica U_f (Tri Fim) (Nudo lateral)^		2,9 W/m² K
Aislamiento Acústico ***		34 (-1;-1) dB

* Ventana de 2 hojas de 1230 x 1480 mm

** Ventana de 2 hojas de 1600 x 2335 mm; vidrio Ug: 1 W/m² K - UNE-EN ISO 10077-1:2010

*** Ventana de 2 hojas de 1230 x 1480 mm; vidrio 6+6 Silence/8/3+3 Silence UNE-EN ISO 10140-2:2011

^ Según normativa UNE-EN ISO 10077-2:2020

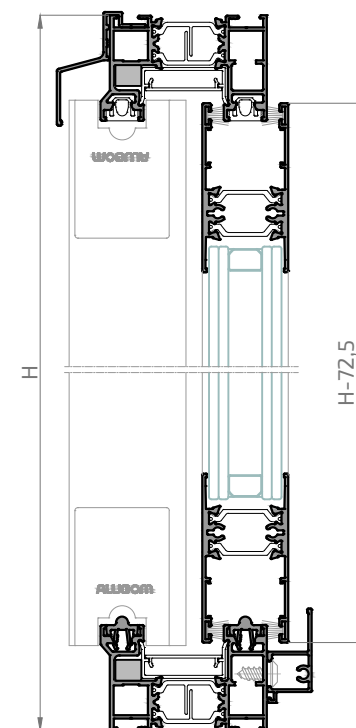
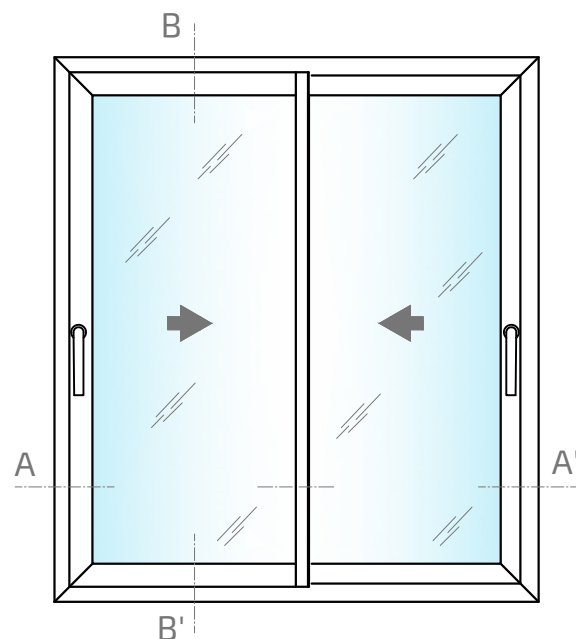
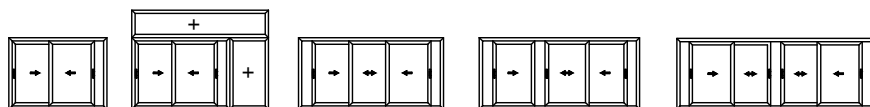
Posibilidades de Apertura

Sección B-B'

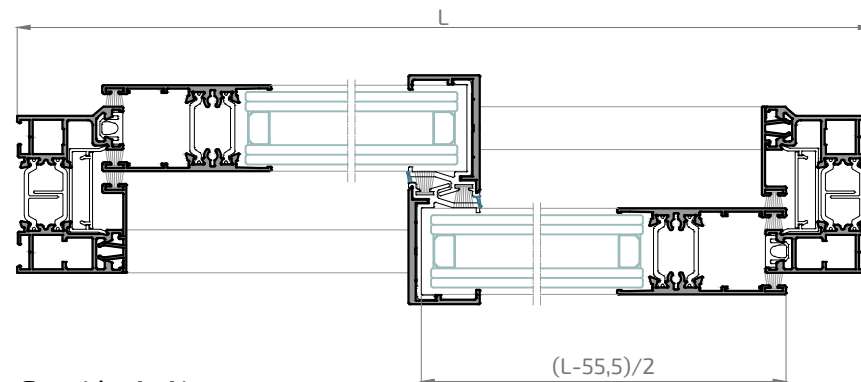

Sección A-A'

Los ensayos de las ventanas realizados por el grupo Alugom, que son cedidos para la obtención del marcado CE por parte del cliente, se han realizado con los perfiles y accesorios específicos y concretos propuestos por el grupo Alugom, que figuran en los manuales de fabricación de cada serie. Para más información consultar con la sección técnico-comercial del grupo Alugom.

ALUGOM

Serie

Slide (Marco 75)Especificaciones TécnicasCarpintería Corredera
Cercos y Hoja Perimetral

Sección de marco..... 75 mm
 Sección de hoja..... 36 x 70 mm
 Galce de vidrio..... Vidrios hasta 28 mm
 Peso Máximo por Hoja Corredera: **200 kg** (2 tándem por hoja)
 Posibilidad de colocación de Herraje Multipunto Corredera

Clasificación Obtenida

Permeabilidad al aire*	CLASE	4
Estanqueidad al agua*	CLASE	7A
Resistencia al viento*	CLASE	C5
<hr/>		
Transmitancia térmica ** U_w		1,5 W/m² K
Transmitancia térmica U_f (Qlon) (Nudo lateral)		2,8 W/m² K
Transmitancia térmica U_f (Tri Fim) (Nudo lateral)		2,9 W/m² K
Aislamiento Acústico***		34 (-1;-1) dB

* Ventana de 2 hojas de 1230 x 1480 mm

** Ventana de 2 hojas de 1600 x 2335 mm; vidrio Ug : 1 W/m² K - UNE-EN ISO 10077-1:2010*** Ventana de 2 hojas de 1230 x 1480 mm; vidrio 6+6 Silence/8/3+3 Silence
UNE-EN ISO 10140-2:2011

^ Según normativa UNE-EN ISO 10077-2:2020

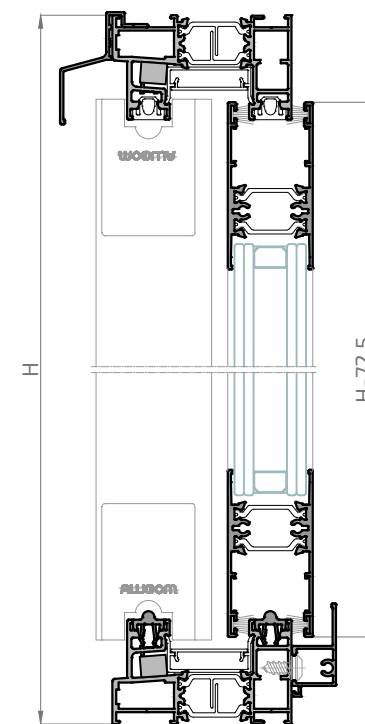
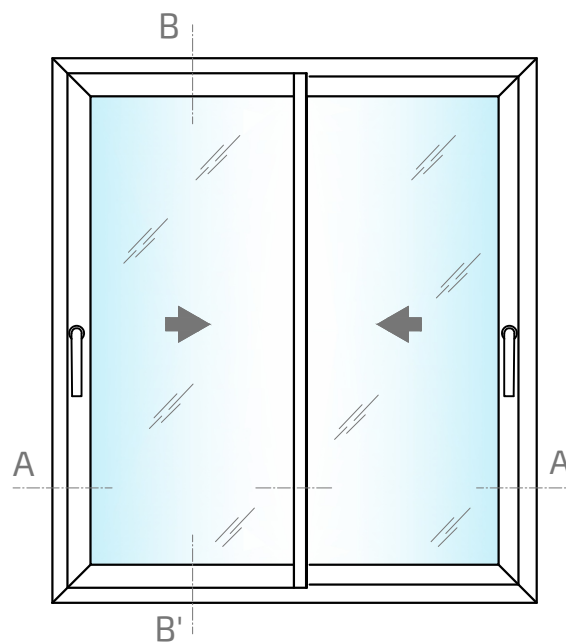
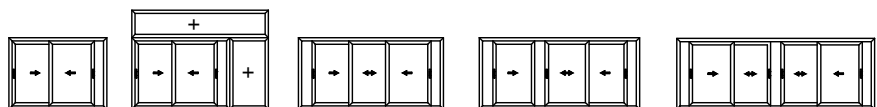
Posibilidades de Apertura

Sección B-B'

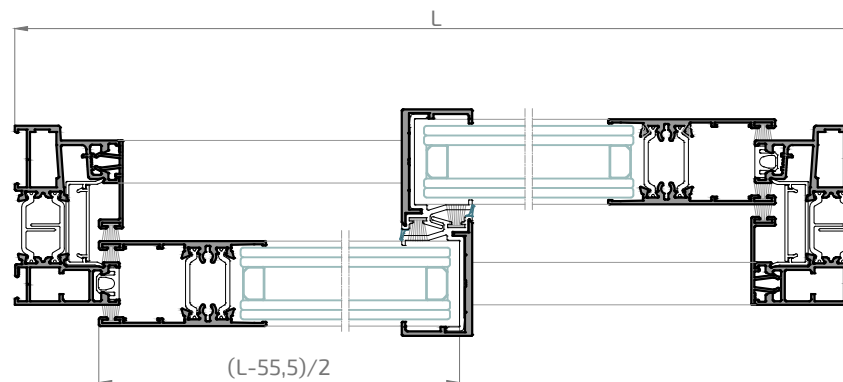

Sección A-A'

Los ensayos de las ventanas realizados por el grupo Alugom, que son cedidos para la obtención del marcado CE por parte del cliente, se han realizado con los perfiles y accesorios específicos y concretos propuestos por el grupo Alugom, que figuran en los manuales de fabricación de cada serie. Para más información consultar con la sección técnico-comercial del grupo Alugom.

ALUGOM

Serie

Slide HOJA-FIJOEspecificaciones TécnicasCarpintería Corredera
Cerco y Hoja Perimetral

Sección de marco..... 65 mm
 Sección de hoja..... 36 x 70 mm
 Galce de vidrio..... Vidrios hasta 28 mm
 Peso Máximo por Hoja Corredera: **200 kg** (2 tándem por hoja)
 Posibilidad de colocación de Herraje Multipunto Corredera

Clasificación Obtenida

Permeabilidad al aire*	CLASE	4
Estanqueidad al agua*	CLASE	7A
Resistencia al viento*	CLASE	C5
Transmitancia térmica** Uw		1,5 W/m² K
Transmitancia térmica Uf (Qlon) (Nudo lateral)^		2,8 W/m² K
Transmitancia térmica Uf (Tri Fim) (Nudo lateral)^		2,9 W/m² K
Aislamiento Acústico ***		34 (-1;-1) dB

* Ventana de 2 hojas de 1230 x 1480 mm

** Ventana de 2 hojas de 1600 x 2335 mm; vidrio Ug: 1 W/m² K - UNE-EN ISO 10077-1:2010

*** Ventana de 2 hojas de 1230 x 1480 mm; vidrio 6+6 Silence/8/3+3 Silence - UNE-EN ISO 10140-2:2011

^ Según normativa UNE-EN ISO 10077-2:2020

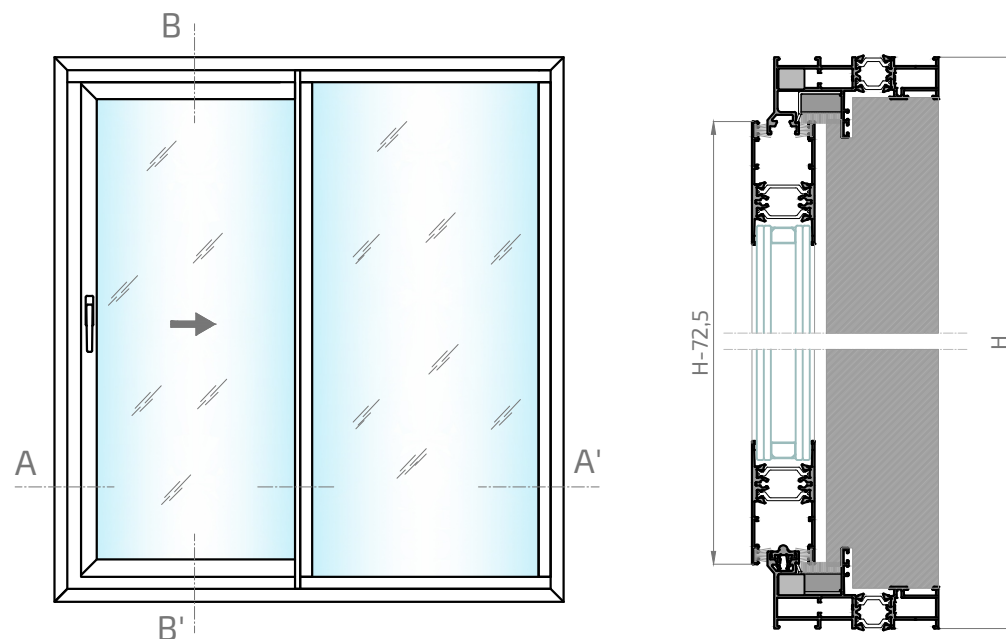
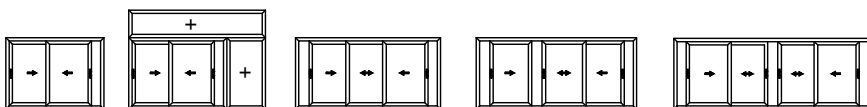
Posibilidades de Apertura

Sección B-B'

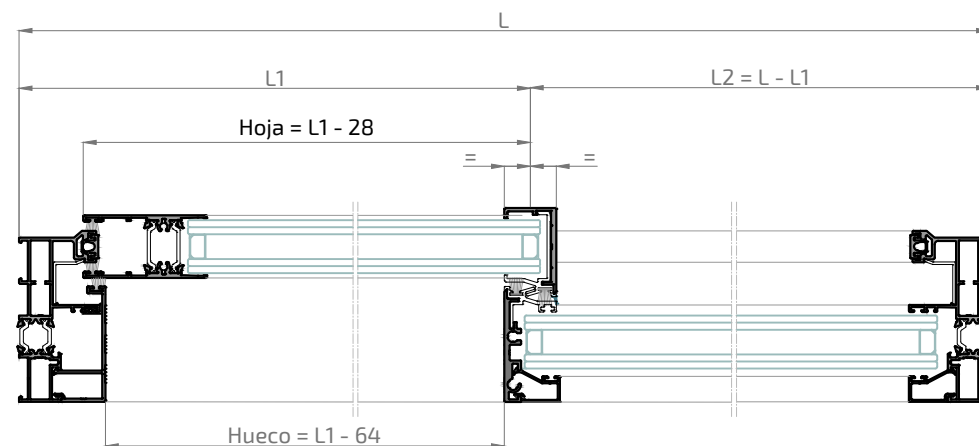

Sección A-A'

Los ensayos de las ventanas realizados por el grupo Alugom, que son cedidos para la obtención del marcado CE por parte del cliente, se han realizado con los perfiles y accesorios específicos y concretos propuestos por el grupo Alugom, que figuran en los manuales de fabricación de cada serie. Para más información consultar con la sección técnico-comercial del grupo Alugom.

Detalles Técnicos

2

Perfiles

Slide

18137L
Hoja perimetral Alg Slide

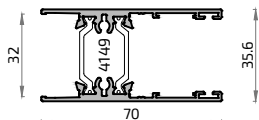

18732
Hoja central alg Slide

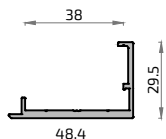

18891
Hoja reforzada alg slide

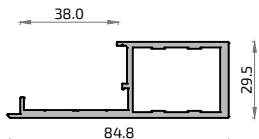

18885
Acople central hoja perim.

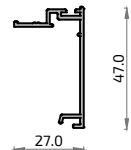

18135
Vierteaguas

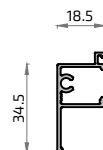

18873
Vierteaguas sup.

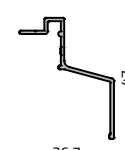

18262
Carril



9781
Varilla de 10x8 mm



18734
Tapa lateral Carril

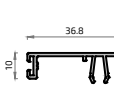

18130L
Cercos 65 grapa+grapa

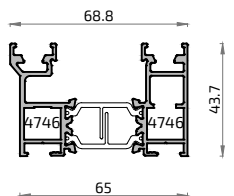

18739L
Cercos 65 condensación grapa+grapa

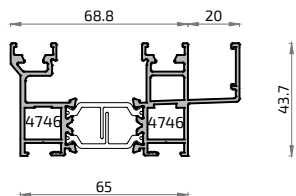

18145L
Cercos 65 grapa+clip

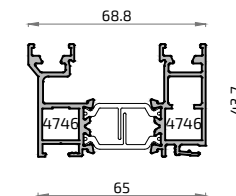

18146L
Cercos 65 condensación grapa+clip

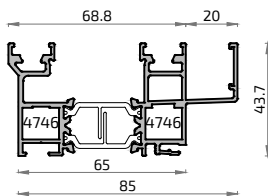

18272
Vierteaguas Postizo Alg SLIDE



18419 NO STOCK
Cercos inferior rebajado

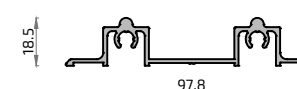

18131L
Cercos 75 grapa+grapa

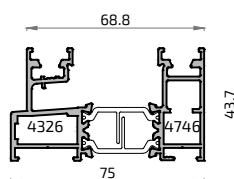

18740L
Cercos 75 condensación grapa+grapa

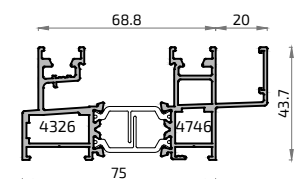

18147L
Cercos 75 grapa+clip

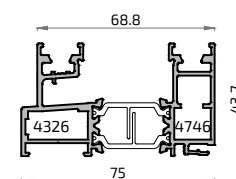

18148L
Cercos 75 condensación grapa+clip

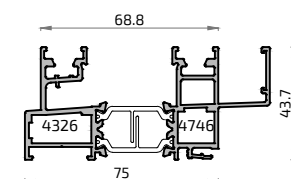

20591L NO STOCK
Perfil Partelunas

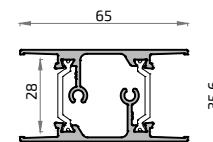

18300L
Cercos 3 carriles grapa+grapa

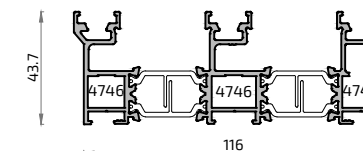

18332L NO STOCK
Cercos 3 carriles Condensación grapa+grapa

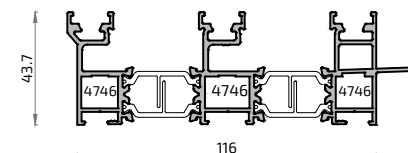

Cercos slide (65 mm)

NO STOCK

Cercos slide (75 mm)

NO STOCK

18134L NO STOCK
Cercos 65 clip+clip

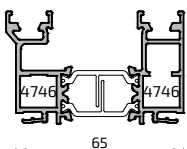

18138L NO STOCK
Cercos 65 condensación clip+clip

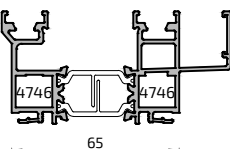

18140L NO STOCK
Cercos 75 clip+clip

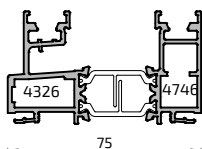

18139L NO STOCK
Cercos 75 condensación clip+clip

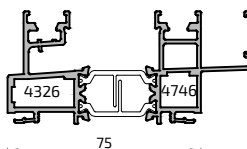

18760L NO STOCK
Cercos 4 carriles grapa+grapa

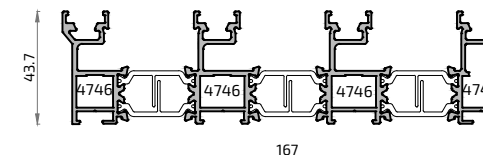

18141L NO STOCK
Cercos 65 clip+grapa

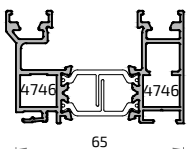

18142L NO STOCK
Cercos 65 condensación clip+grapa

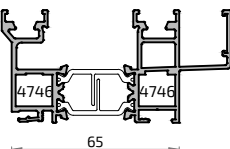

18143L NO STOCK
Cercos 75 clip+grapa

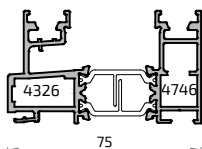

18144L NO STOCK
Cercos 75 condensación clip+grapa

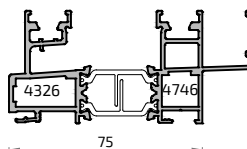

20655L NO STOCK
Cercos 5 carriles grapa+grapa

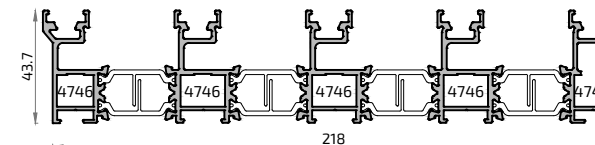

Detalles Técnicos
2

Perfiles

Slide

16332L

Cerco 30 alg 65

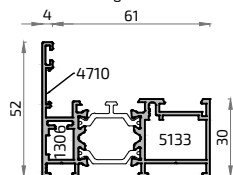

16332H

Cerco 30 alg 75

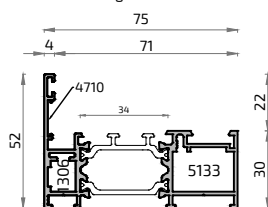

20195L

Cerco Monocarril Alg Slide

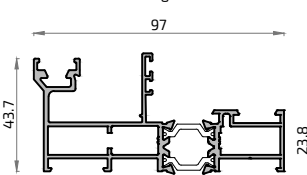

16690L

Pilastra 30 alg 55

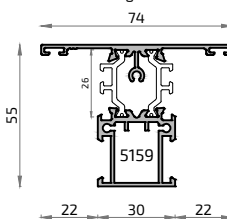

16339L

Pilastra 32 alg 65

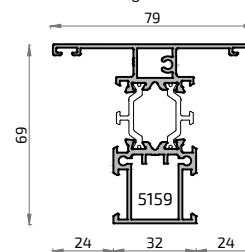

16339H

Pilastra 32 alg 75

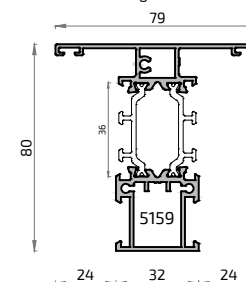

20197

Hoja Central Monocarril

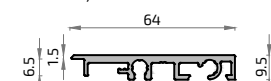

20196

Tapa Central Monocarril

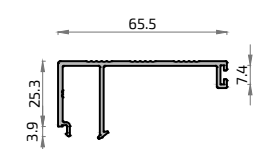

10006M

Esquinero 90° Curvo

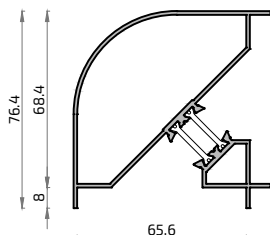

18898L

Esquinero regulable macho 65

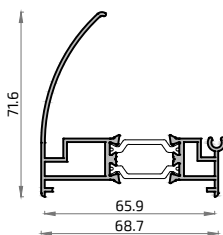

18897L

Esquinero regulable hembra 65

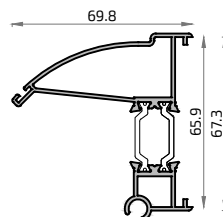

8592M

Esquinero regulable macho 65

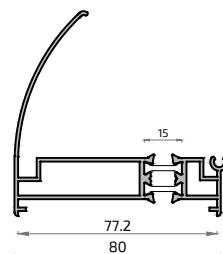

8591M

Esquinero regulable hembra 65

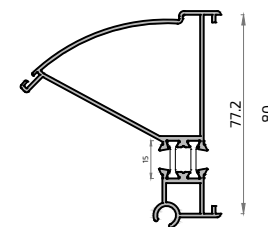

18215L

Esquinero 90° Recto

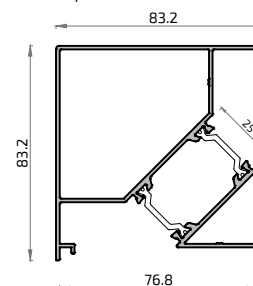

20697

Perfil monocarril empotrable

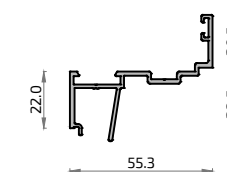

8482H

Unión de cercos alg 75

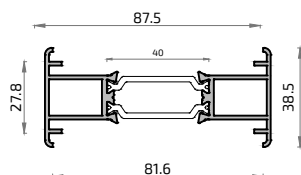

784 6693

Tapa refuerzo postizo hoja

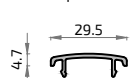

20075

Unión de Cercos alg

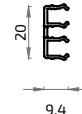

20093

Unión de Cercos



21449A

Perfil esquina abierta alg Slide

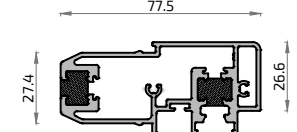

8482L

Unión de cercos 65 mm

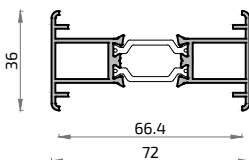

783 6695

Base refuerzo postizo hoja

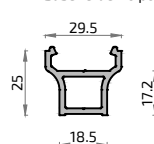

16321

Solapa clip 30 mm

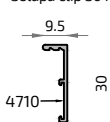

16322

Solapa clip 45 mm

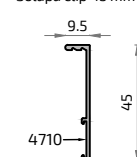

16323

Solapa clip 65 mm

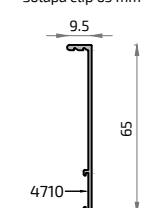

281 1140

Solapa de 30 mm

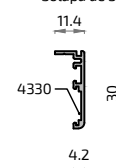

8629

Solapa de 45 mm

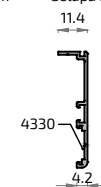

8832

Solapa inferior 30 mm para monoblock

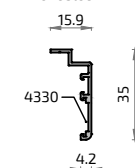

8630

Solapa inferior 45 mm para monoblock

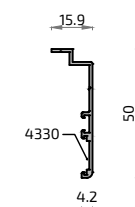

NO STOCK FUERA DE STOCK. Consultar plazo y condiciones de entrega

Este folleto tiene un valor meramente informativo. El Grupo Alugom se reserva el derecho a realizar cualquier tipo de modificación, anular, eliminar definitiva o parcialmente, o quitar de stock cualquier perfil y/o accesorio que aparece en este documento, sin previo aviso.

Detalles Técnicos

2

Accesorios

Slide

Escuadra	4149 Escuadra Hoja	4746 Escuadra Cerco	4326 Escuadra Hoja balconera	4330 Escuadra alineamiento 15 mm	Tapas	5556 Juego tapas vierteaguas 90°	5557 Juego Tapas vierteaguas 45°	5559 Tapa embellecedor vierteaguas	5569 Tapa hoja reforzada	4337 Embellecedor salida aguas con membrana	4035 Embellecedor salida aguas	5549 Tapa L hoja reforzada	A26031 Tapas perfil esquina Alg Slide	Varios	5574 Aislante cruce Hoja SLIDE	5575 Aislante cerco U SLIDE	5576 Tapa Aislante Cerco SLIDE
A21033 Tapa Aislante cruce monocarril SLIDE	5577 Aislante cruce Perimetral SLIDE	5605 Aislante cruce Hoja S/ALA SLIDE	A21013 Aislante cerco HOJA-FIJO	5572 Embellecedor cruce minimalista SLIDE (Juego 4 uds)	5579 Embellecedor cruce perimetral (Juego 4 uds)	4176 Válvula de drenaje	5573 Clip soporte SLIDE	5551 Rueda regulable 200 Kg por hoja (2 tandem)	5552 Rueda sencilla 80 Kg por hoja (2 ruedas)	5555 Tope Guiador (Juego 4 uds)	5562 Tornillo clip vierteaguas	5564 Acople 4 Hojas	A21003 Tope alg Slide	4951 Aislante Carril Cerco	5561 Cortavientos Adhesivo Sup.	5560 Cortavientos Adhesivo Inf.	5567 Cepillo Fin Seal 7 x 9 mm
5568 Cepillo Tri-Fin 7 x 9 mm	A23105 Felpudo 7x21	5489 Qlon 7 x 7 mm	5490 Qlon 7 x 10 mm	A23187 Felpudo QUADRAFAN 7x10	Juntas	A21000 Junta Acrístar "U" 10 mm	A21001 Junta Acrístar "U" 12 mm	5194 Junta interior acristalamiento de 2 mm	1337 Junta interior acristalamiento de 3 mm	1338 Junta interior acristalamiento de 4 mm	4089 Junta interior acristalamiento de 5 a 6 mm	4091 Junta interior acristalamiento de 7 a 8 mm	5261 Junta interior acristalamiento de 9 a 10 mm	Elementos Accionamiento	5458 Cierre embutido	5571 Cierre embutido alg SLIDE	4190 Manilla BÁSICA C/7
4858 (D) / 4859 (I)	5183 Manilla BÁSICA C/7 con llave	5191 Manilla KORA C/7	5530 Manilla KORA Acodada Dcha	5531 Manilla KORA Acodada Izq	5079 Manilla PREMIUM	5086 Manilla PREMIUM recta acodada	5080 Manilla con llave PREMIUM	5533 Manilla NP redonda C/7	5389 Manilla TOULON C/7	5583 Manilla WONDER C/7 derecha	5584 Manilla WONDER C/7 izquierda	5455 Manilla LUNA Plana c/cuadr. 7 mm	A25097D Cierre palanca cuadr.vent. Dcha.	A25097I Cierre palanca cuadr.vent. Izq.	A25098D Cierre palanca cuadr. balcon. Dcha.	A25098I Cierre palanca cuadr. balcon. Izq.	A25099D Cierre palanca cuadr. llave Dcha.
A25099I Cierre palanca cuadr. llave Izq.	A25100 Tirador cierre palanca ventana	A25101 Tirador cierre palanca balconera	Tacos	5159 Taco pilastra 30	Elementos de cierre Multipunto	4979 Seguro antielevación multipunto	A21025 Calzo 11,5 mm multipunto c/llave	A21036 Calzo 14 mm multipunto c/llave	5510 Calce cerradero	5563 Calzo	5509 Cerradero						

Fresas

A22053 Fresa Hoja-Fijo

Útiles

5565 Útil Slide Básico 5566 Útil Slide extra

Slide

