

ALUGOM

Serie
ALG PUERTA

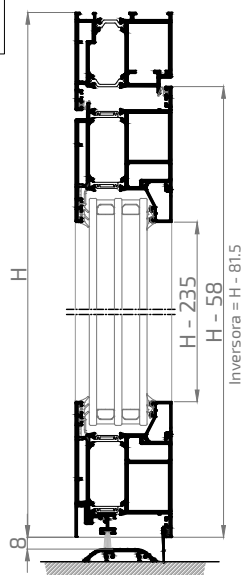

SECCIÓN B-B'

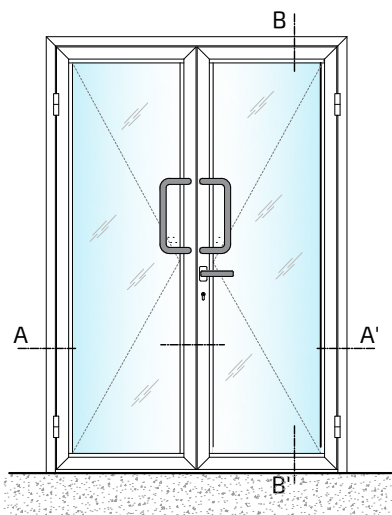
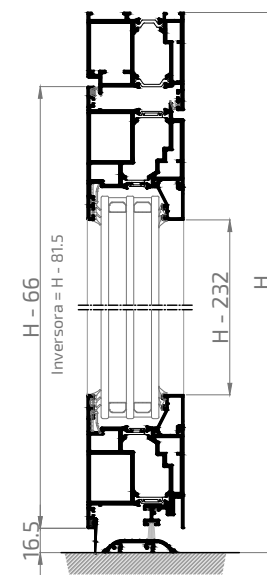
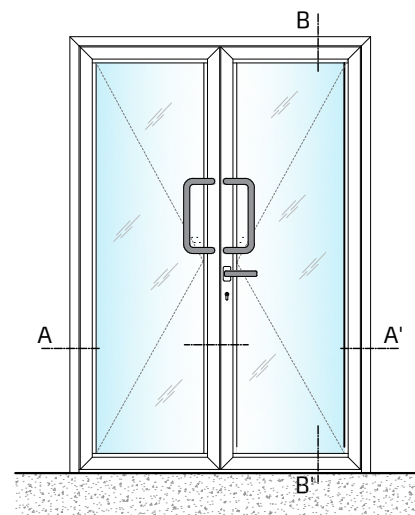

SECCIÓN B-B'

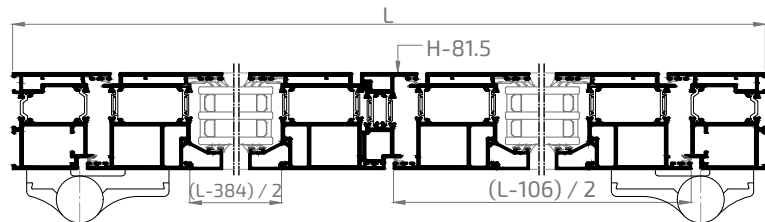

SECCIÓN A-A'

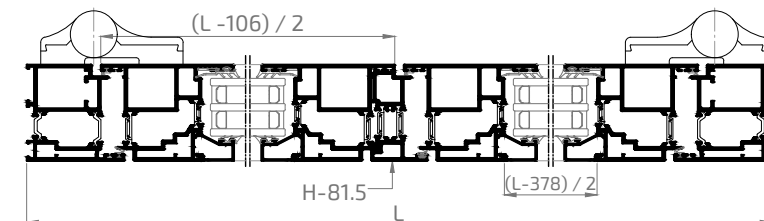

SECCIÓN A-A'

Especificaciones Técnicas

- Carpintería practicable con Rotura de Puente Térmico
- Cámara para puerta de 16 mm
- Doble Junta
- Sección de Marco..... 65 mm
- Sección de Hoja..... 65 mm
- Galce de vidrio..... de 9 a 43 mm
- Junquillos de altura 22mm
- Peso Máximo por hoja: **180 kg**
- Medida mínima de hoja: L = 550 mm

Clasificación Obtenida

- Permeabilidad al aire* CLASE **4**
- Estanqueidad al agua* CLASE **7A**
- Resistencia al viento* CLASE **C4**

- Transmitancia térmica Uf apertura INTERIOR^ **1.6 W/m² K**
- Transmitancia térmica Uf apertura EXTERIOR^ **1.6 W/m² K**
- Transmitancia térmica** Uw **2.5 W/m² K**
- Ensayo IMPACTO*** **CLASE 5**
- Ensayo resistencia CARGA VERTICAL**** **C4 (350N)**

* Puerta de 2 hojas de 1250 x 2350 mm
 ** Puerta de 2 hojas de 1600 x 2200 mm, vidrio Ug: 0,6 W/m²K
 *** Puerta de una hoja de 1250 x 2350 mm
 **** Puerta exterior peatonal de 2 hojas de 1600 x 2200 mm y vidrio 4+4/12/4+4 mm

Posibilidades de Apertura

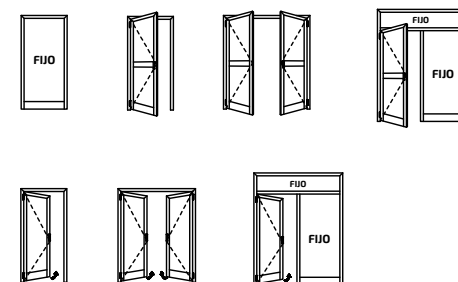

ALUGOM

Serie
ALG GLASS

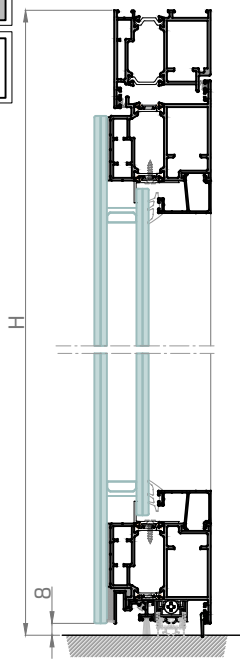
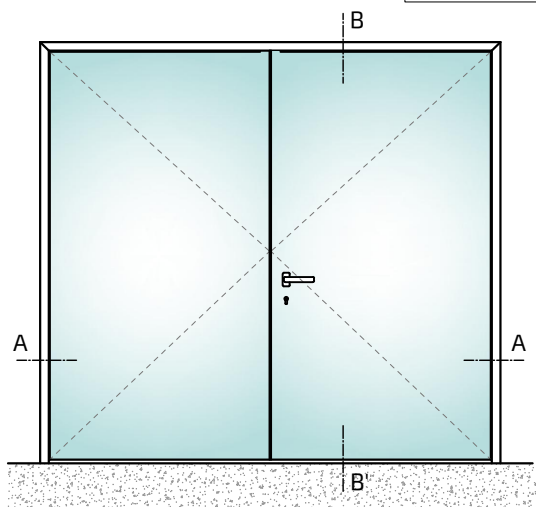

SECCIÓN B-B'

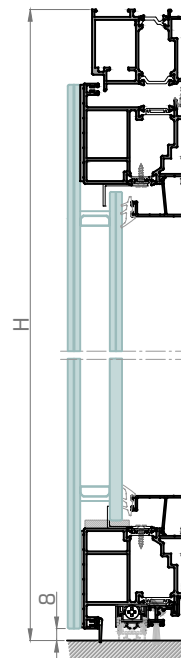
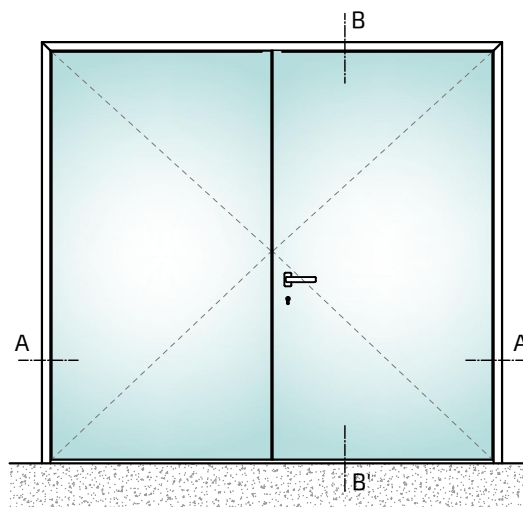

SECCIÓN B-B'

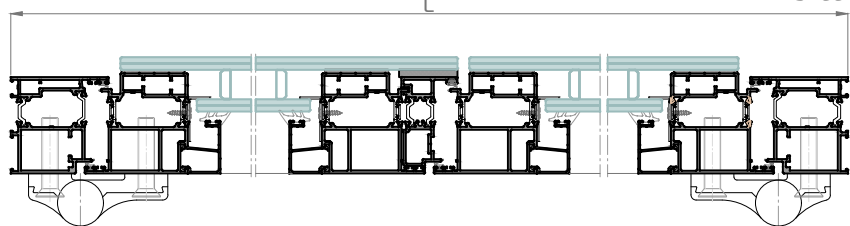

SECCIÓN A-A'

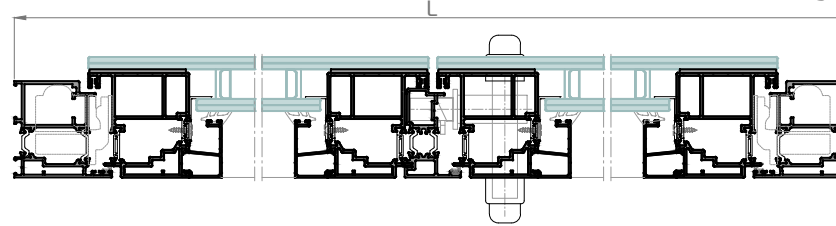

SECCIÓN A-A'

Especificaciones Técnicas

- Carpintería practicable con Rotura de Puente Térmico
- Cámara para puerta de 16 mm
- Doble Junta
- Sección de Marco..... 65 mm
- Sección de Hoja..... 65 mm
- Galce de vidrio..... de 9 a 43 mm
- Junquillos de altura 22mm
- Peso Máximo por hoja: **180 kg**
- Medida mínima de hoja: L = 550 mm

Posibilidades de Apertura

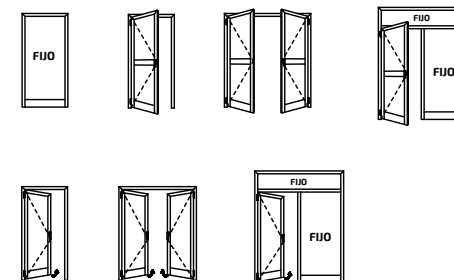

ALUGOM

Serie

ALG PUERTA Vaivén

PUERTA 1 Hoja Practicable VAIVÉN

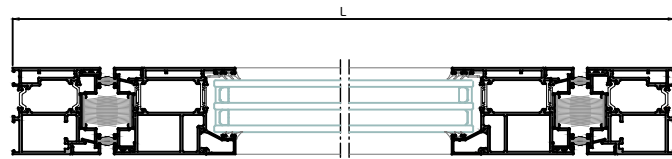
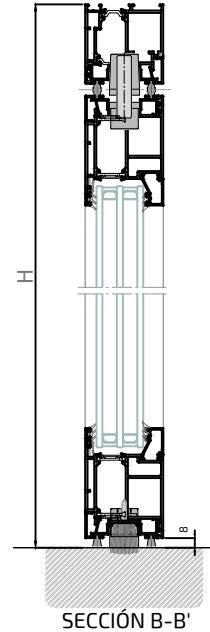
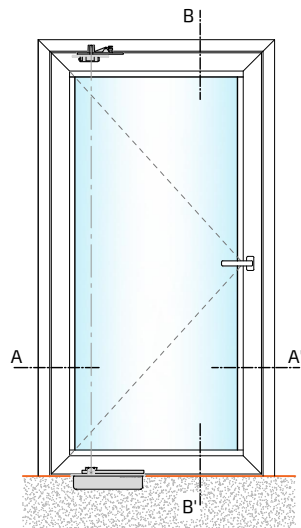

SECCIÓN A-A'

PUERTA 2 Hoja Practicables VAIVÉN

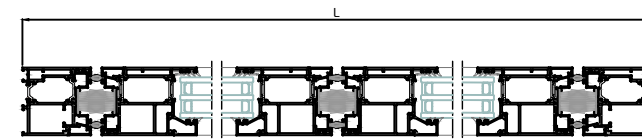
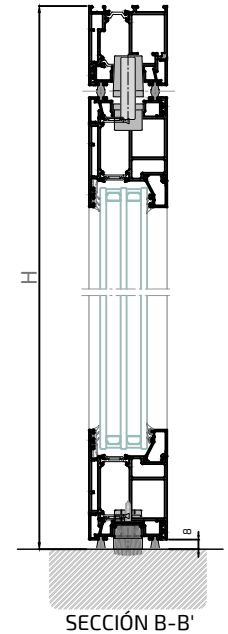
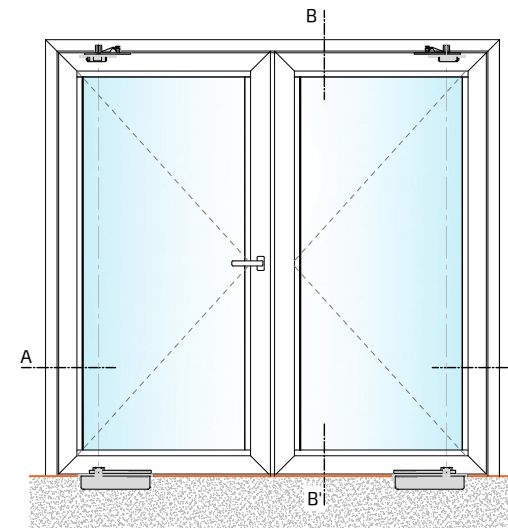

SECCIÓN A-A'

Especificaciones Técnicas

Carpintería practicable con Rotura de Puente Térmico

Doble Junta

Cámara para puerta de 16 mm

Sección de Marco..... 65 mm

Sección de Hoja..... 65 mm

Junquillos de altura 22mm

Peso Máximo por hoja: **300 kg**

Medida mínima de hoja: L = 700 mm

Medida máxima = 1400 mm de paso libre

Posibilidades de Apertura

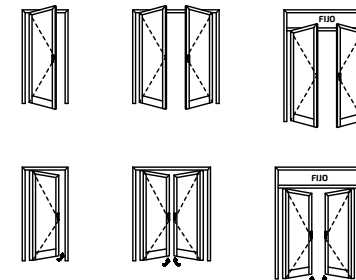

17186L
Cercos ALG PUERTA
65

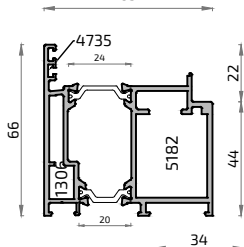

16332L
Cercos 30 mm

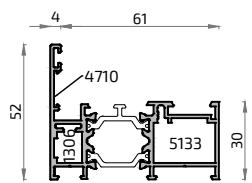

16300L
Cercos 54 mm

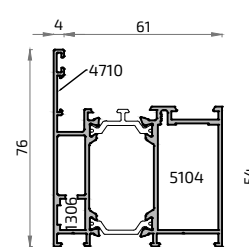

17187L
Hoja ALG PUERTA Apert. Interna

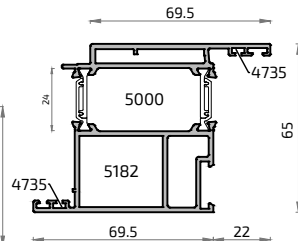

17277L
Hoja Apertura Externa ALG PUERTA

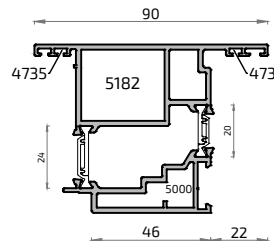

18271L
Hoja apertura interna ALG GLASS

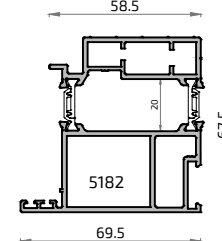

18152L
Hoja Apertura Externa ALG GLASS

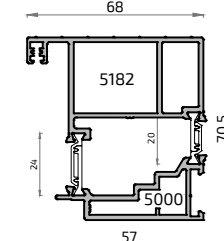

17279L
Acople Inversora ALG PUERTA

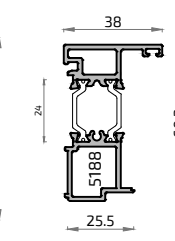

16308L
Pilastra Reforzada
NO STOCK

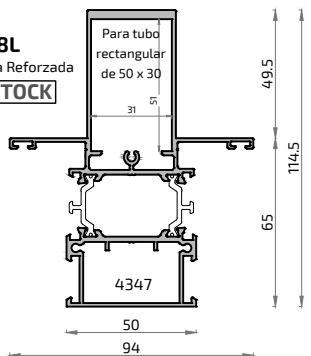

16310L
Zócalo Manguetón 65 mm

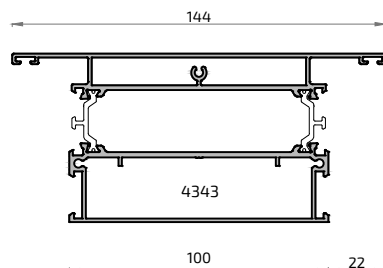

16339L
Pilastra 30 mm ALG 65

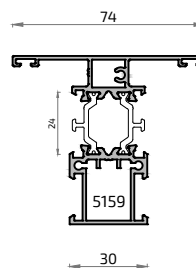

16305L
Pilastra 50 mm ALG 65

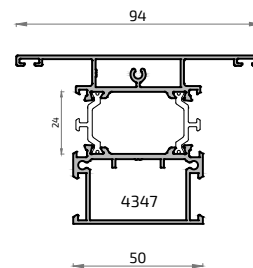

18181L
Pilastra 60 mm ALG 65

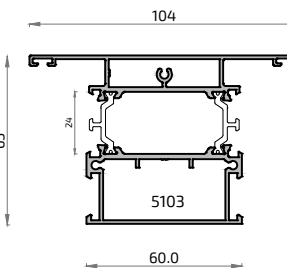

8482L
Unión de Cercos 65 mm

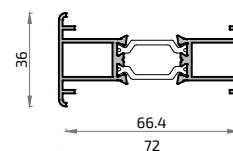

18897L
Esquinero Regulable Hembra ALG 65

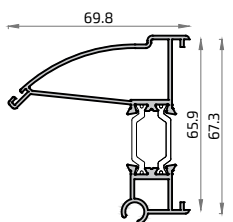

18898L
Esquinero Regulable Macho ALG 65

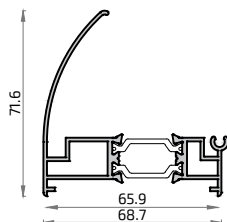

10006M
Esquinero Curvo

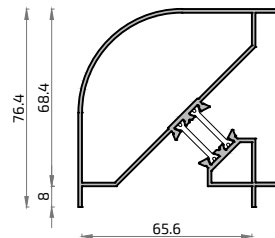

18215L
Esquinero 90°

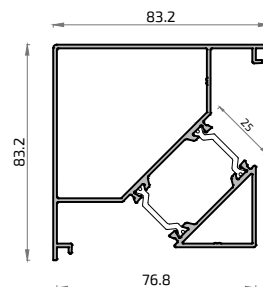

629 6807
Tapa Refuerzo Postizo

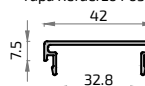

628 6806
Refuerzo Postizo Pilastra

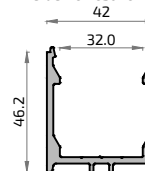

18394L
Suplemento Inversor Marco Apertura Exterior

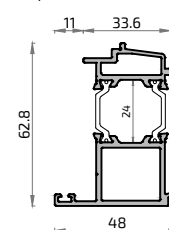

18396
Suplemento Inversor Marco Apertura Interior

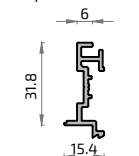

20822
Batiente Vaivén

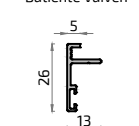

8428
Vierteaguas



18420
Vierteaguas Inf. Cepillo

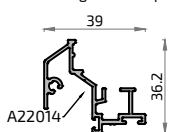

20355
Perfil Suelo Puerta

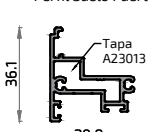

20338
Perfil Suelo Puerta

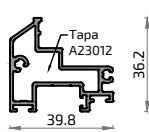

18893
Acople Vaivén ALG PUERTA

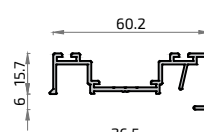

18154
Umbral de Paso ALG

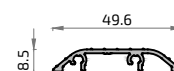

8891
Acople Inf. Manguetón

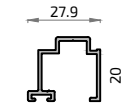

18153
Acople Cepillo ALG PUERTA

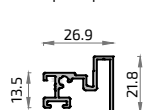

Detalles Técnicos
2

Accesorios

ALG PUERTA / ALG GLASS/ALG PUERTA Vaivén

Escuadras	5182 Escuadra ALG PUERTA 	1306 Escuadra exterior 	5104 Escuadra cerco balconera 	4847 Escuadra cerco/hoja 	4710 Escuadra alineamiento 14 mm 	5000 Escuadra apertura externa 	4735 Escuadra alineamiento 2 mm 	Tacos	5159 Taco pilastra 30 mm 	4347 Taco pilastra 50 mm 	4343 Taco manguetón (2 uds) 	Tapas	4337 Embelecedor salida aguas c/membrana 	4035 Embelecedor salida aguas 	5188 Juego tapa acople inversor ALG PUERTA 	A23012 Tapa perfil suelo para perfil 20338 	A23013 Tapa perfil suelo para perfil 20355
	A22014 Tapa vierteaguas para perfil 18420 	Juntas	5140 Junta perimetral base rígida 	5085 Junta perimetral hoja 	5194 Junta interior acristalamiento de 2 mm 	1337 Junta interior acristalamiento de 3 mm 	1338 Junta interior acristalamiento de 4 mm 	4089 Junta interior acristalamiento de 5 a 6 mm 	4091 Junta interior acristalamiento de 7 a 8 mm 	5261 Junta interior acristalamiento de 9 a 10 mm 	4057 Junta exterior acristalamiento 	4850 Junta exterior acristalamiento alas 	5488 Junta paso inferior 	A23019 Junta exterior acristalar para silicona 	Cremonas y Manillas	4031 Juego manilla Master 	4872 Manilla Puerta Premium Inox (85 mm)
5424 Manilla NP Ultra C/B 	Frenos de suelo	A22015 T5 550NV EN 3-6 	A22016 Placa Embelecedor T5550 	Accesorios Freno o Boxer	A22017 Juego pivote superior vaivén 250 kg regulable 	A22019 Brazo inferior vaivén 	A23113 Perno de giro hasta 250 kg 	Cierrapuertas OCULTO	A23116 Solo cuerpo EN 3-6 (OCULTO) 	A23117 Guía Boxer 20mm con Ret. 	Cierrapuertas Guía VISTO	A23119 T53000V solo cuerpo 	A23120 Placa de montaje T53000V 	A23121 Brazo guía 	A23122 Unidad de retención para guía 	Elementos de cierre	A23107 Cerradero empotrado suelo 13mm
5478 Pasador embuido hoja pasiva 	Bisagras	4308 Plantilla bisagra 61 mm 	5172 Bisagra oculta (3C) apertura int./ext. (Ud) (180 kg /juego 2) 	5173 Bisagra (2C) 60AT (Unidad) 	5174 Bisagra (2C) Turband 4 apertura int./ext.(Ud) (Hasta 140 kg con 2 bisagras o 180 kg con 3 bisagras) 	A23126 Bisagra oculta SIEGENIA puerta 105 	A23004 Bisagra oculta DR. HAHN puerta 105 (int) 	4026 Bisagra puerta apertura interior/exterior (Ud) (Hasta 120 kg con 2 bisagras o 160 kg con 3 bisagras) 	5193 Bisagra puerta fijación directa apertura interior/exterior (ud) (Hasta 120 kg con 2 bisagras o 140 kg con 3 bisagras) 	Cerraduras de Seguridad Multipunto							
Cerraduras de 1 punto				Cerraduras		5168 Cerradura automática 3 puntos (92 mm) (sin bombillo) 5229 Bombillo seguridad propuesto (NO INCLUIDO) 	5495 Cerradura automática 3 puntos multipoint Pro (85 mm) (sin bombillo) 5229 Bombillo seguridad propuesto (NO INCLUIDO) 										
Palanca + Picaporte 5209 Cerradura E35 5257 Cerradero Central 5236 Bombillo Latón (2000 80) 5229 Bombillo Segur. 	Palanca + Rodillo 5217 Cerradura E35 5257 Cerradero Central 5236 Bombillo Latón (2000 80) 5229 Bombillo Segur. 	Palanca + Resbalón 5205 Cerradura 5255 Cerradero 5236 Bombillo 	5218 Cerradura eléctrica de 1 punto 	Varios	4078 Pieza sujeción junquillo curvo 	5425 Esquinero junquillos curvos 											
4973 Felpudo Fean Seal 7 x 10 + 2 mm 	4180 Cepillo Tri-Fin 7 x 10 + 2 mm 	4971 Cepillo Fin Seal 7 x 15 mm 	A20025 Cepillo 23 x 19 + 2 mm 	A25025 Portaburletes 	A25022 Par contras solera Alg Puerta 	A25023 Solera de 60 mm 											

