

**ALUGOM**

Serie

IBIZA

Especificaciones Técnicas

Carpintería Corredera minimalista con rotura del puente térmico  
Cercos Perimetral. Hoja a testa

Sección de marco..... 156 mm  
Sección de hoja..... 59 x 52 mm  
Sección frontal nudo central..... 30 mm  
Espesor de vidrio..... 38 mm

Peso Máximo por Hoja hasta: **400 kg** (apertura manual)  
**800 kg** (apertura motorizada)

Clasificación Obtenida

Permeabilidad al aire*	CLASE	<b>3</b>
Estanqueidad al agua*	CLASE	<b>7A</b>
Resistencia al viento**	CLASE	<b>C5</b>
<hr/>		
Transmitancia térmica*** Uw		<b>1.6 W/m<sup>2</sup> K</b>
Transmitancia térmica Uf (Nudo lateral)		<b>3.7 W/m<sup>2</sup> K</b>

\* Ventana de 2 hojas de 3000 x 2500 mm

\*\* Ventana de 1 hoja con fijo de 3000 x 2500 mm: vidrio Ug: 1,0 W/m<sup>2</sup> K - UNE-EN ISO 10077-1:2010

\*\*\* Ventana de 2 hojas de 3000 x 2500 Según normativa UNE-EN ISO 10077-1

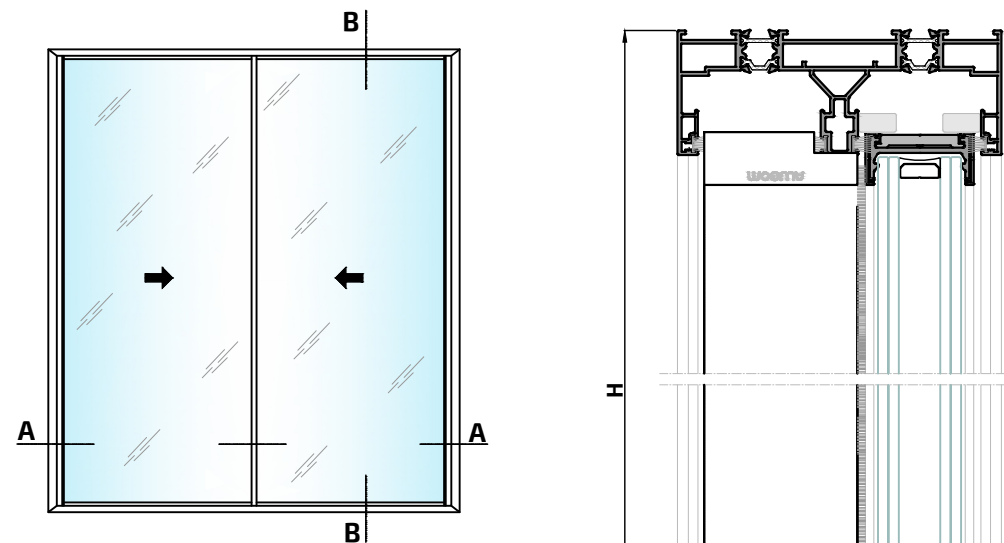
Posibilidades de Apertura

Sección B-B'

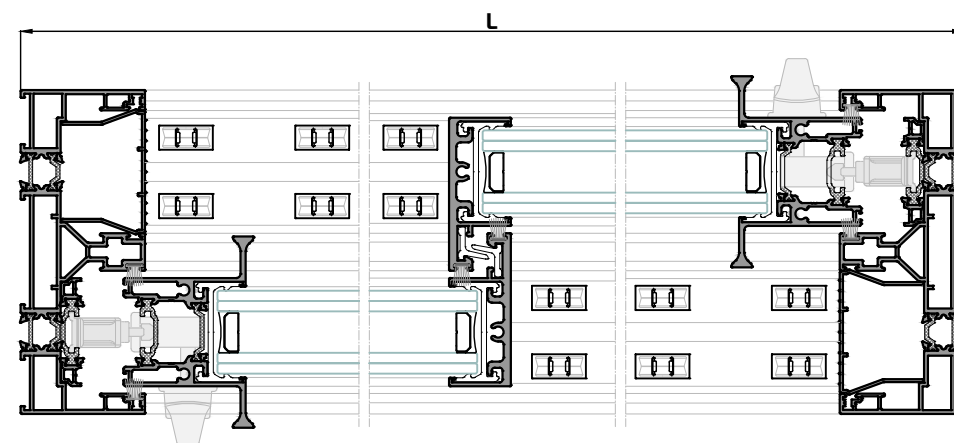

Sección A-A'

Los ensayos de las ventanas realizados por ALUGOM, que son cedidos para la obtención del marcado CE por parte del cliente, se han realizado con los perfiles y accesorios específicos y concretos propuestos por ALUGOM que figuran en los manuales de fabricación de cada serie. Para más información consultar con el departamento técnico de ALUGOM.

Detalles Técnicos  
2

Perfiles

IBIZA

**17892M**  
Cercos Perimetral 3 Carriles Ibiza

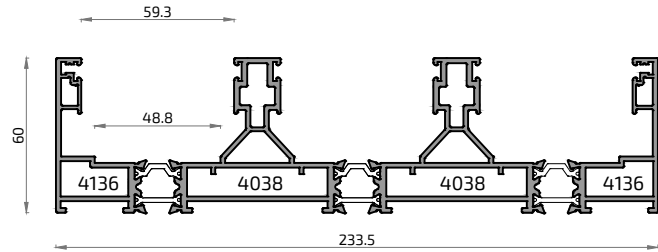

**17891M**  
Cercos Perimetral 2 Carriles Ibiza

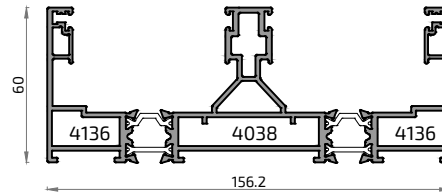

**20768M**  
Cercos desmontable 3 carriles

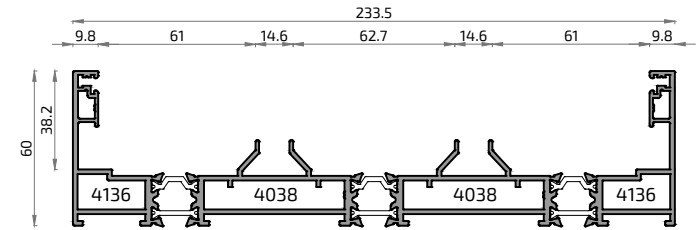

**18192M**  
Cercos Perimetral Monocarril Ibiza

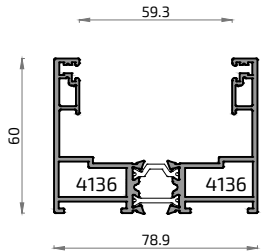

**20601M**  
Cercos Desmontable 2 Carriles Ibiza

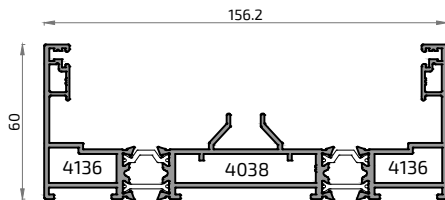

**10966**  
Tapa Cobertura Cercos Ibiza

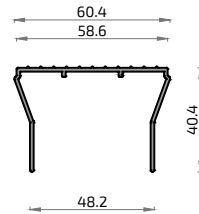

**16652L**  
Apoyo Cierre Lateral Ibiza

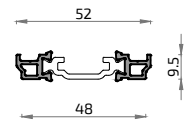

**8412**  
Pletina Falleba



**20600**  
Carril Central Desmontable

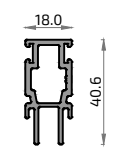

**10967**  
Tapa Cobertura Hoja Horiz.

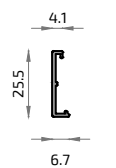

**20272**  
Perfil de Rodadura Ibiza

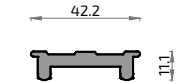

**10969M**  
Perfil Soporte Ruedas Troquelado 100 mm

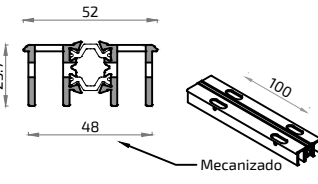

**18193L**  
Hoja Sin Tirador Ibiza

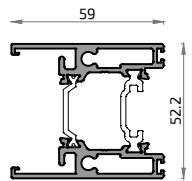

**18964L** NO STOCK  
Hoja Tirador Simple Ibiza

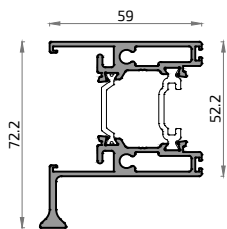

**18440L**  
Hoja Tirador Doble Cerradura Ibiza

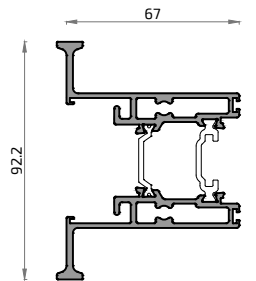

**16261L**  
Hoja Tirador Doble Ibiza

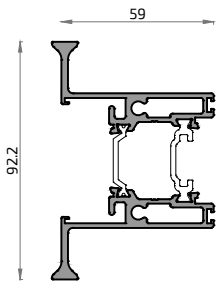

**16837**  
Hoja Central 4 Hojas Ibiza

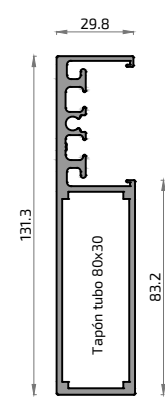

**16838**  
Hoja Central Reforzada Ibiza

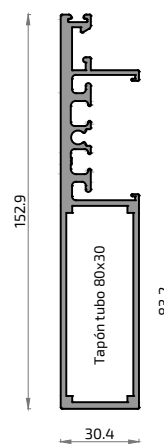

**18938**  
Hoja Fijo Ibiza

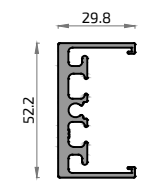

**10964**  
Hoja Central Ibiza

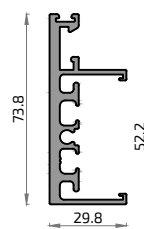

**18175A**  
Esquinero Ibiza

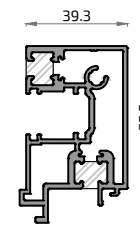

**20979**  
Canalón 100 Ibiza

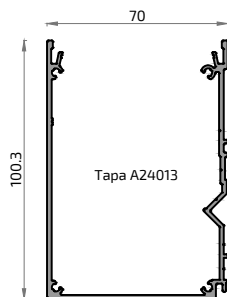

**20993**  
Premarco Desagüe 80

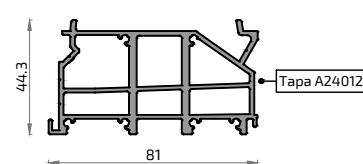

**20994**  
Premarco Desagüe 160

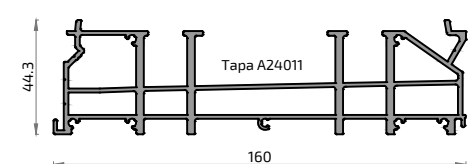

**ALUGOM**

Serie

**IBIZA I-COVER**Especificaciones Técnicas

Carpintería Corredera minimalista con rotura del puente térmico  
Cercos Perimetral. Hoja a testa

Sección de marco..... 156 mm  
Sección de hoja..... 59 x 52 mm  
Sección frontal nudo central..... 30 mm  
Espesor de vidrio..... 38 mm

Peso Máximo por Hoja hasta: **400 kg** (apertura manual)  
**800 kg** (apertura motorizada)

Clasificación Obtenida

Permeabilidad al aire*	CLASE	<b>3</b>
Estanqueidad al agua*	CLASE	<b>5A</b>
Resistencia al viento**	CLASE	<b>C2</b>
<hr/>		
Transmitancia térmica*** Uw		<b>1.6 W/m<sup>2</sup> K</b>
Transmitancia térmica Uf (Nudo lateral)		<b>3.7 W/m<sup>2</sup> K</b>

\* Ventana de 2 hojas de 3000 x 2500 mm

\*\* Ventana de 1 hoja con fijo de 3000 x 2500 mm: vidrio Ug: 1,0 W/m<sup>2</sup> K - UNE-EN ISO 10077-1:2010

\*\*\* Ventana de 2 hojas de 3000 x 2500 Según normativa UNE-EN ISO 10077-1

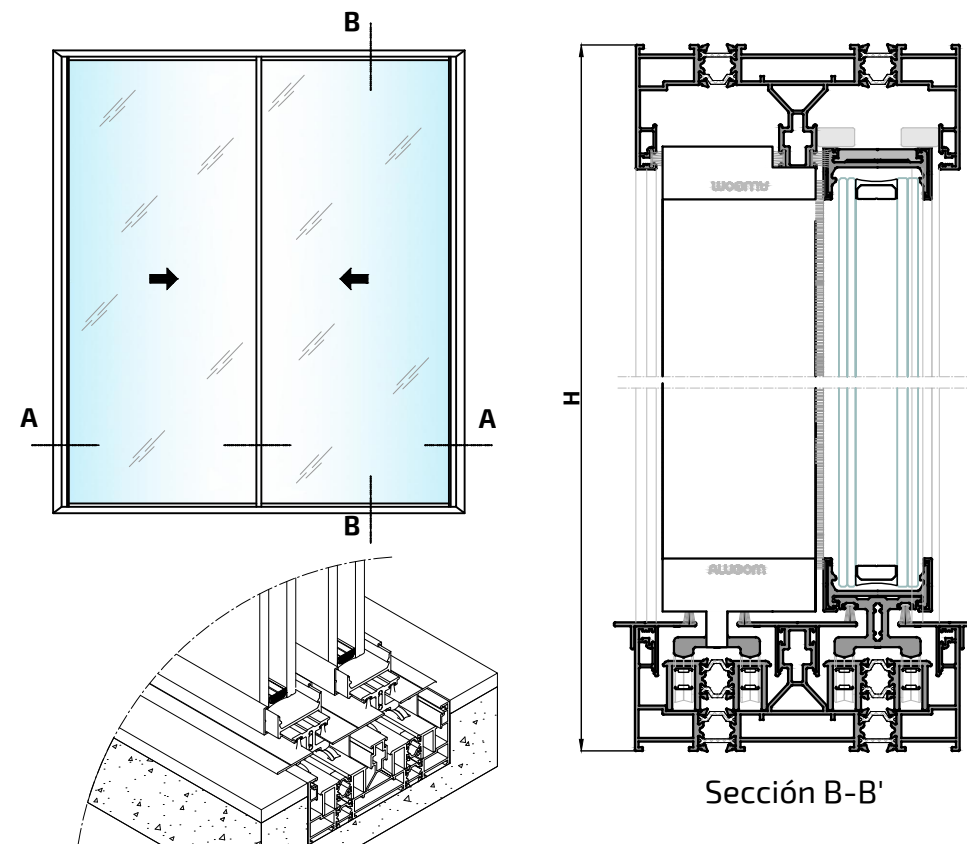
Posibilidades de Apertura

Sección B-B'

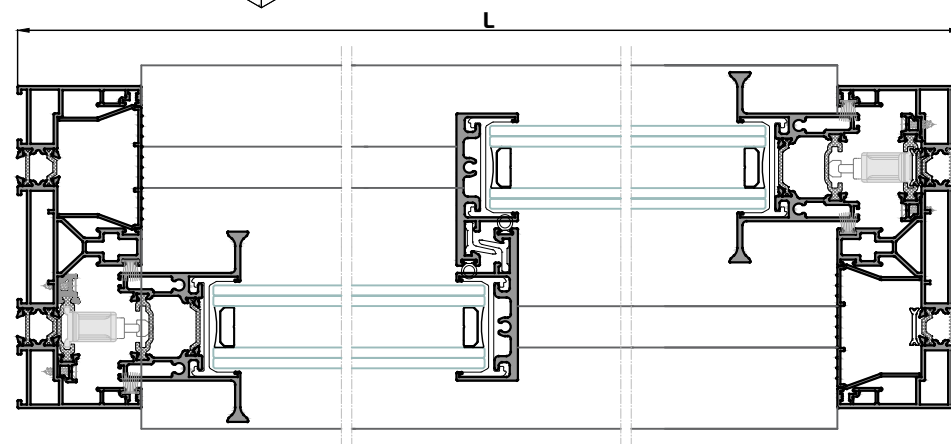

Sección A-A'

Los ensayos de las ventanas realizados por ALUGOM, que son cedidos para la obtención del marcado CE por parte del cliente, se han realizado con los perfiles y accesorios específicos y concretos propuestos por ALUGOM que figuran en los manuales de fabricación de cada serie. Para más información consultar con el departamento técnico de ALUGOM.

Detalles Técnicos

2

Perfiles

IBIZA I-COVER

**17892M**  
Cercos Perimetral 3 Carriles Ibiza

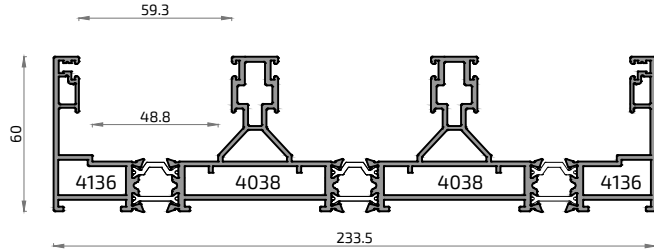

**17891M**  
Cercos Perimetral 2 Carriles Ibiza

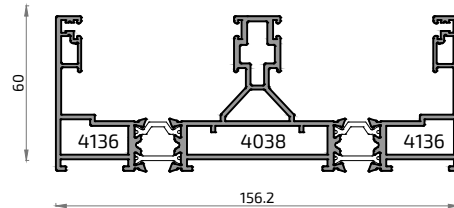

**18192M**  
Cercos Perimetral Monocarril Ibiza

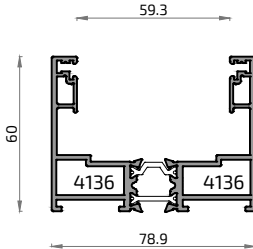

**20601M**  
Cercos Desmontable 2 Carriles Ibiza

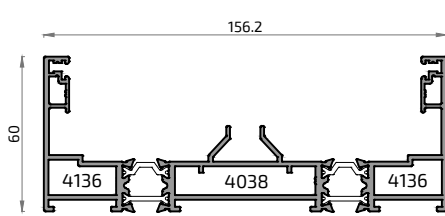

**10966**  
Tapa Cobertura Cercos Ibiza

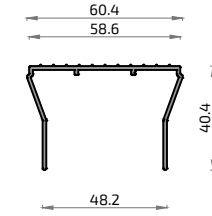

**16652L**  
Apoyo Cierre Lateral Ibiza

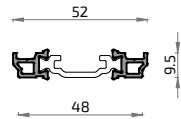

**20600**  
Carril Central Desmontable

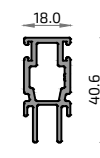

**20768M**  
Cercos desmontable 3 carriles

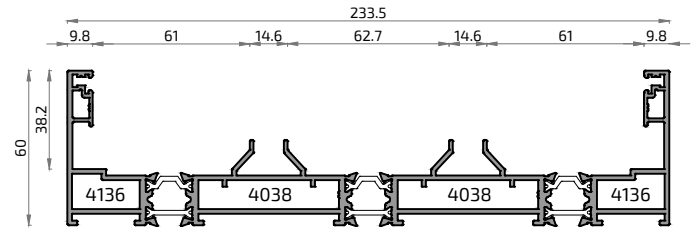

**10967**  
Tapa Cobertura Hoja Horiz.



**18718**  
Perfil de Refuerzo

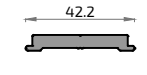

**10969M**  
Perfil Soporte Ruedas Troquelado 100 mm

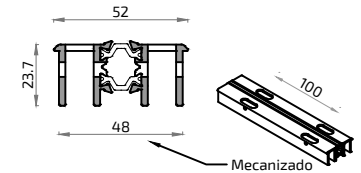

**8412**  
Pletina Falleba

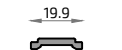

**8023**  
Batiente de Entrada Ibiza

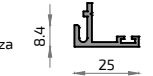

**16836**  
Acople Reductor de Vidrio Sencillo Ibiza

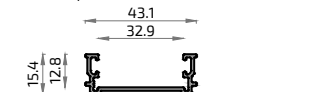

**18193L**  
Hoja Sin Tirador Ibiza

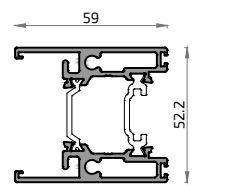

**18964L** **NO STOCK**  
Hoja Tirador Simple Ibiza

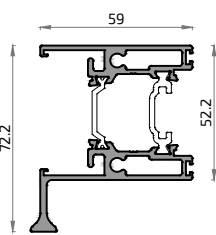

**18440L**  
Hoja Tirador Doble Cerradura Ibiza

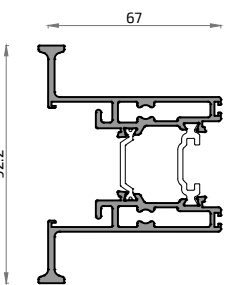

**16261L**  
Hoja Tirador Doble Ibiza

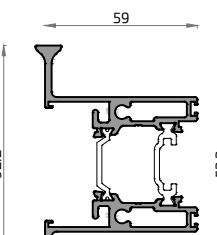

**16837**  
Hoja Central 4 Hojas Ibiza

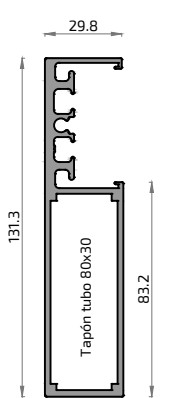

**16838**  
Hoja Central Reforzada Ibiza

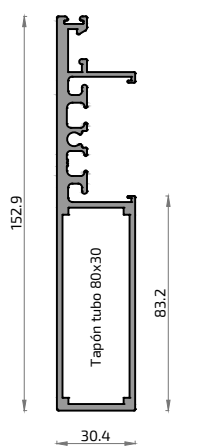

**10964**  
Hoja Central Ibiza

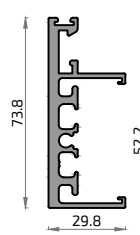

**18938**  
Hoja Fijo Ibiza

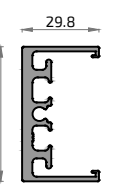

**18175A**  
Esquinero Ibiza

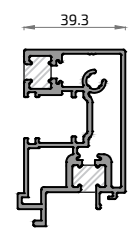

**20141**  
Tapeta Lateral Solera Oculta Ibiza I-Cover

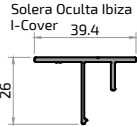

**20701**  
Tapeta Carril Fijo Ibiza I-Cover

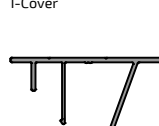

**20142**  
Tapeta Central Solera Oculta Ibiza I-Cover

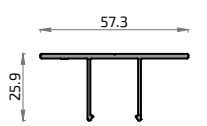

**20139**  
Perfil Rodadura Solera Bajo Ibiza I-Cover

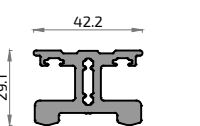

**20978**  
Canalón 100 I-Cover

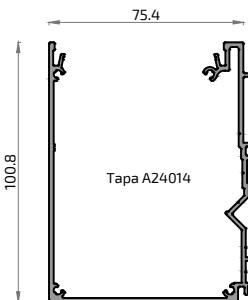

**20993**  
Premarco Desagüe 80

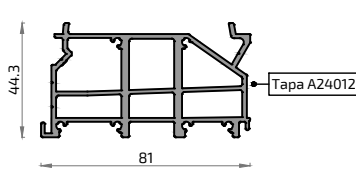

**20994**  
Premarco Desagüe 160

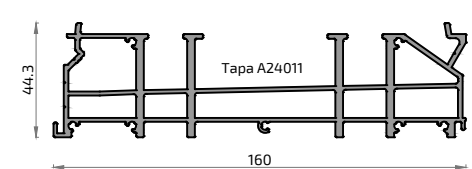

**ALUGOM**

Serie

**IBIZA I-LINE**Especificaciones Técnicas

Carpintería Corredera minimalista con rotura del puente térmico  
Cercos Perimetral. Hoja a testa

Sección de marco..... 156 mm  
Sección de hoja..... 59 x 52 mm  
Sección frontal nudo central..... 30 mm  
Espesor de vidrio..... 38 mm

Peso Máximo por Hoja hasta: **400 kg** (apertura manual)  
**800 kg** (apertura motorizada)

Clasificación Obtenida

Permeabilidad al aire*	CLASE	<b>3</b>
Estanqueidad al agua*	CLASE	<b>6A</b>
Resistencia al viento**	CLASE	<b>C4</b>
<hr/>		
Transmitancia térmica*** Uw		<b>1.6 W/m<sup>2</sup> K</b>
Transmitancia térmica Uf (Nudo lateral)		<b>3.7 W/m<sup>2</sup> K</b>

\* Ventana de 2 hojas de 3000 x 2500 mm

\*\* Ventana de 1 hoja con fijo de 3000 x 2500 mm: vidrio Ug: 1,0 W/m<sup>2</sup> K - UNE-EN ISO 10077-1:2010

\*\*\* Ventana de 2 hojas de 3000 x 2500 Según normativa UNE-EN ISO 10077-1

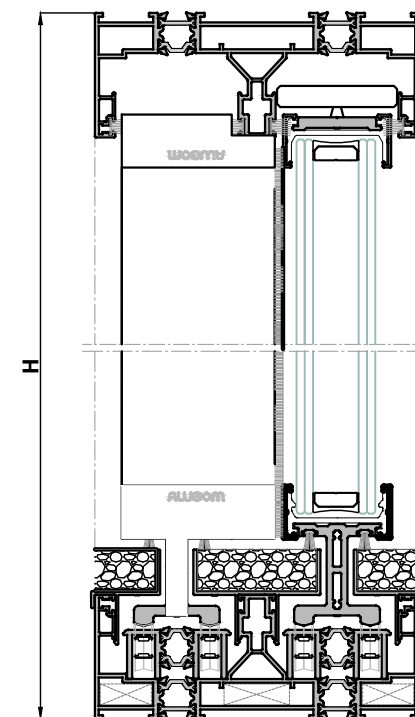
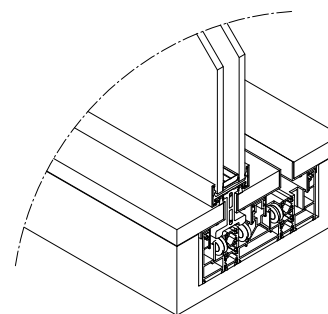
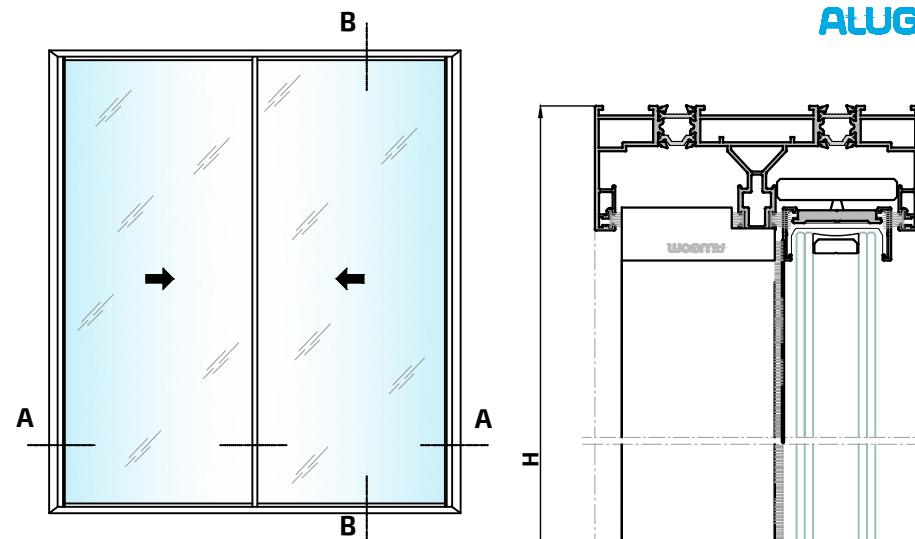
Posibilidades de Apertura**ALUGOM**

Sección B-B'

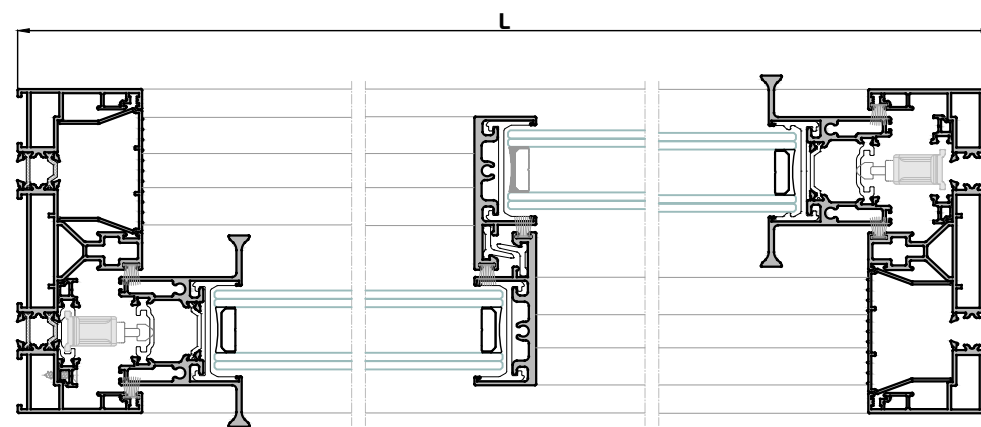

Sección A-A'

Los ensayos de las ventanas realizados por el grupo ALUGOM, que son cedidos para la obtención del marcado CE por parte del cliente, se han realizado con los perfiles y accesorios específicos y concretos propuestos por el grupo ALUGOM que figuran en los manuales de fabricación de cada serie. Para más información consultar con el departamento técnico del grupo ALUGOM.

**17892M**

Cerco Perimetral 3 Carriles Ibiza

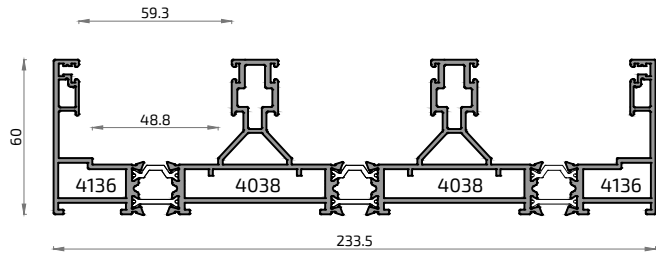

**17891M**

Cerco Perimetral 2 Carriles Ibiza

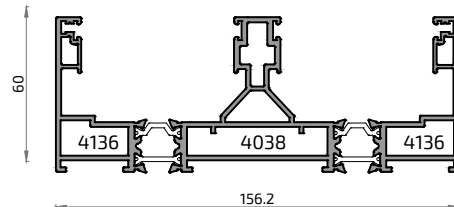

**20768M**

Cerco desmontable 3 carriles

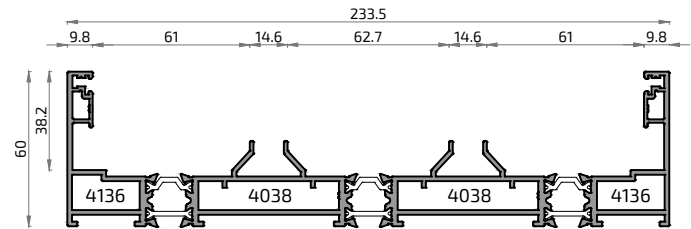

**18192M**

Cerco Perimetral Monocarril Ibiza

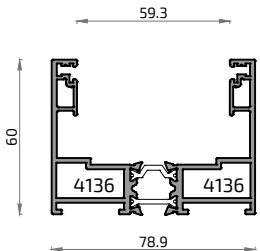

**20601M**

Cerco Desmontable 2 Carriles Ibiza

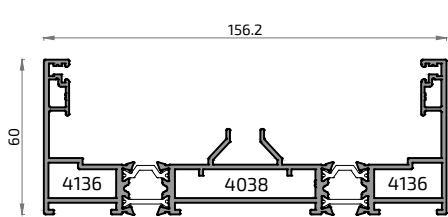

**10966**

Tapa Cobertura Cerco Ibiza

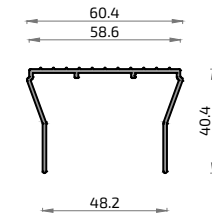

**16652L**

Apoyo Cierre Lateral Ibiza

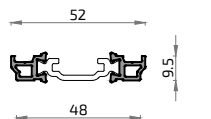

**20600**

Carril Central Desmontable

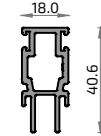

**10967**

Tapa Cobertura Hoja Horiz.

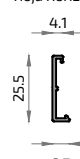

**18718**

Perfil de Refuerzo

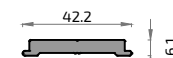

**8412**

Pletina Falleba



**10969M**

Perfil Soporte Ruedas Troquelado 100 mm

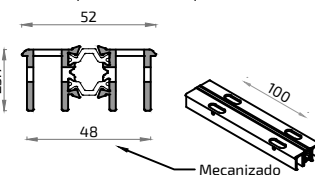

**18193L**

Hoja Sin Tirador Ibiza

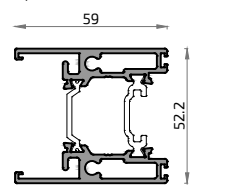

**18964L** NO STOCK

Hoja Tirador Simple Ibiza

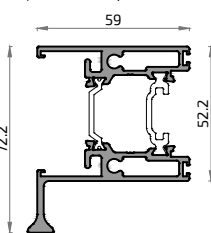

**18440L**

Hoja Tirador Doble Cerradura Ibiza

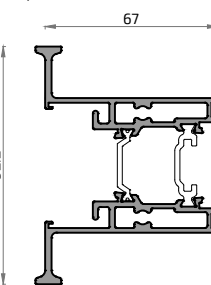

**16261L**

Hoja Tirador Doble Ibiza

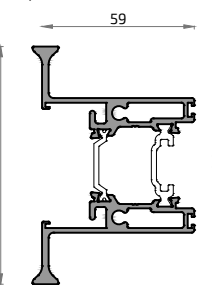

**16837**

Hoja Central 4 Hojas Ibiza

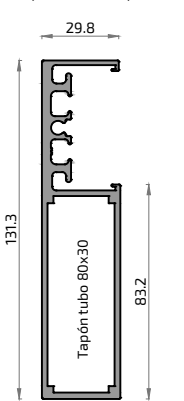

**16838**

Hoja Central Reforzada Ibiza

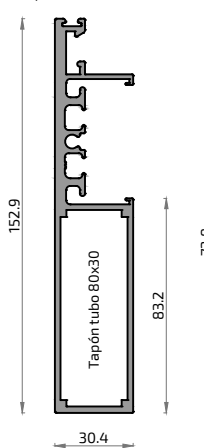

**10964**

Hoja Central Ibiza

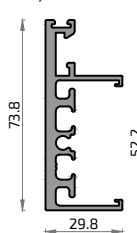

**18938**

Hoja Fijo Ibiza

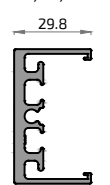

**18175A**

Esquinero Ibiza

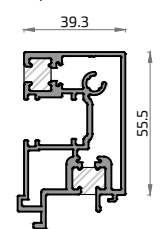

**20320**

Perfil Rodadura Piso Integrado Ibiza I-Line

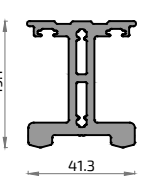

**20315**

Tapeta Lateral Piso Integrado Ibiza I-Line

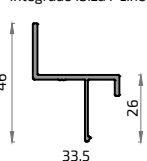

**20316**

Tapeta Central Piso Integrado Ibiza I-Line

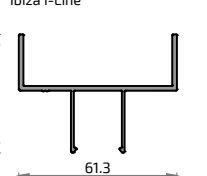

**20977**

Canalón 120 I-Line 70

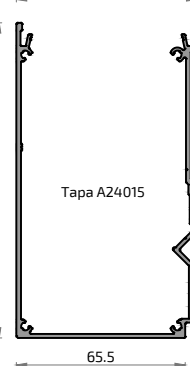

**20993**

Premarco Desagüe 80

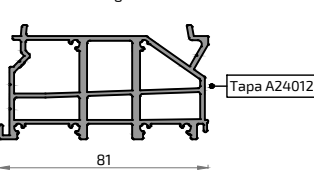

**20994**

Premarco Desagüe 160

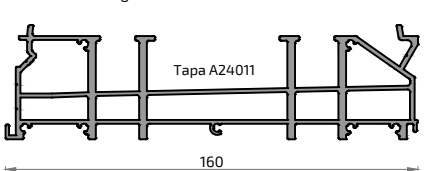

Detalles Técnicos

2

Perfiles

IBIZA

Cremonas y Manillas	5079 Manilla PREMIUM	5080 Manilla PREMIUM c/llave	5086 Manilla PREMIUM acodada	5583 Manilla WONDER C/7 derecha	5584 Manilla WONDER C/7 izquierda	Mecanismo de apertura	5869 Mecanismo cierre GHIBO 23	5536 Mecanismo interno	5884 Mecanismo cuadrado cierre	5885 Mecanismo para bombillo	Juntas	5860 Poliamida apoyo vidrio	5861 Poliamida cruce hojas	4056 Junta perimetral hoja tubular	2022 Cepillo Fin Seal 7 x 7 mm	4179 Cepillo Tri-Fin 7 x 7 mm	A23206 Cepillo Tri-Fin 7 x 12 mm	
	5870 Taco esquina Ibiza	5871 Cortavientos	Escuadras	4136 Escuadra cerco y hoja	4038 Escuadra Cerco 3 Carriles		4735 Escuadra alineamiento 2 mm	Elementos de Cierre	4905 Punto de cierre	5879 Cerradero pletina Ibiza		5864 Rueda carril Inferior	5865 Kit tacos unión hoja tirador	5866 Kit tacos unión hoja cruce	A21012 Refuerzo enganche pletina	5868 Kit guía rueda superior		
5877 Cerradero y Bulón Cierre Minimalista IBIZA	5876 Mecanismo Cierre Minimalista IBIZA			Motor	5872 Kit motor Ibiza derecha	5873 Kit motor Ibiza izquierda	5874 Correa motor Ibiza dentada		5875 Kit cierre eléctrico Ibiza	Tapas	A22022 Tapa hoja central	5867 Embelecedor hoja cruce	A22055 Tapa hoja cruce	A24008 Embelecedor cortavi I-COVER-LINE Der	A24009 Embelecedor cortavi I-COVER-LINE Izq.	A23016 Embelecedor rodadura cruce I-LINE	A23015 Embelecedor rodadura cruce I-COVER	
Varios	5880 Cinta doble cara acrílica 2.3mm	5881 Prime Ref 3M94 (950ml)	5882 Limpiador superficies		A24011 Tapa premarco Ibiza 2C	A24012 Tapa premarco Ibiza 1 carril	A24013 Tapa canalón Ibiza	A24014 Tapa canalón I-Cover	A24015 Tapa canalón I-Line		A24010 Rejilla troquelada							

## Acc. Varios

4729 Bobina Pletina Falleba (200 m.)

## Utillaje

5883 Útil serie Ibiza (incluye plantilla para hoja)

**NO STOCK** FUERA DE STOCK Consultar plazo y condiciones de entrega

Este folleto tiene un valor meramente informativo. ALUGOM se reserva el derecho a realizar cualquier tipo de modificación, anular, eliminar definitiva o parcialmente, o quitar de stock cualquier perfil y/o accesorio que aparece en este documento, sin previo aviso.