

Especificaciones Técnicas

Carpintería practicable con Rotura de Puente Térmico

Cámara Europea

Junta abierta con Junta Central

Sección de Marco..... 75 mm

Sección de Hoja..... 69,5 mm

Acrilamiento Hoja..... 12 - 32 mm

Acrilamiento Cerco..... 19 - 53 mm } Incluyen Juntas

junquillos de altura 22 mm } Acristalar

Peso Máximo por : Hoja Practicable: **120 kg** (1)

Hoja Oscilo Batiente: **100 kg** (1)

Medidas Máximas por Hoja para todas las aperturas :

1700 mm x 2500 mm (1)

370 mm x 400 mm (1)

(1) Consultar rangos de aplicación con nuestro Departamento Técnico

Clasificación Obtenida

Permeabilidad al aire*	CLASE	4
Estanqueidad al agua*	CLASE	E2550
Resistencia al viento*	CLASE	C5
Transmitancia térmica** Uw		1.2 W/m² K
Transmitancia térmica con HQ** Uw		1.1 W/m² K
Transmitancia térmica Uf (Nudo lateral)^		2.2 W/m² K
Transmitancia térmica Uf con "HQ" ^		1.7 W/m² K
Aislamiento Acústico***		45 (-1;-4) dB

* Ventana de 2 hojas de 1230 x 1480 mm

** Ventana de 2 hojas de 1600 x 2335 mm; vidrio Ug: 0,7 W/m² K - UNE-EN ISO 10077-1:2010

*** Ventana de 2 hojas de 1230 x 1480 mm; vidrio 4+4/16/5+5 Silence - UNE-EN ISO 10140-2:2011

^ Según normativa UNE-EN ISO 10077-2:2020

Posibilidades de Apertura

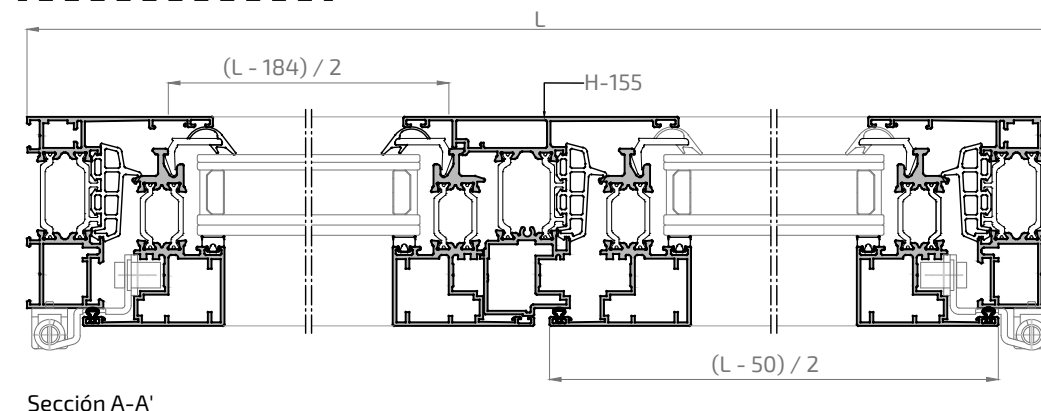
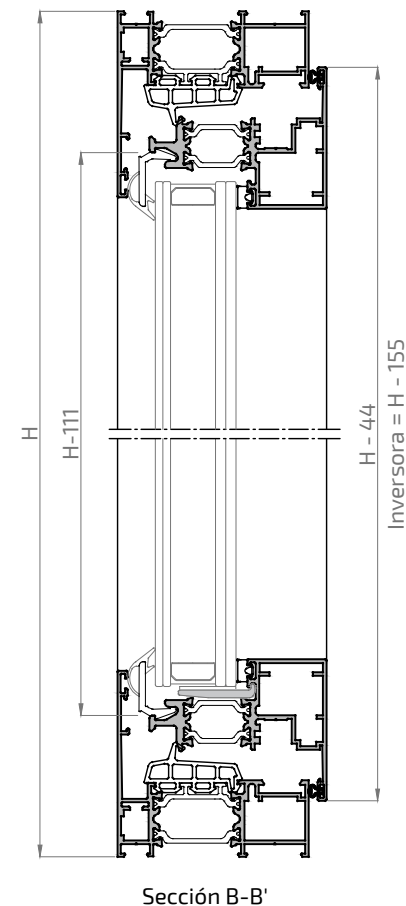
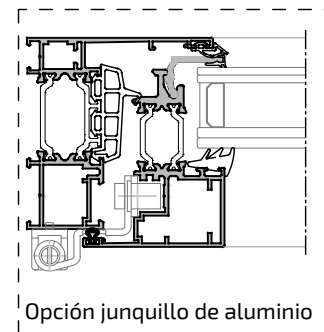
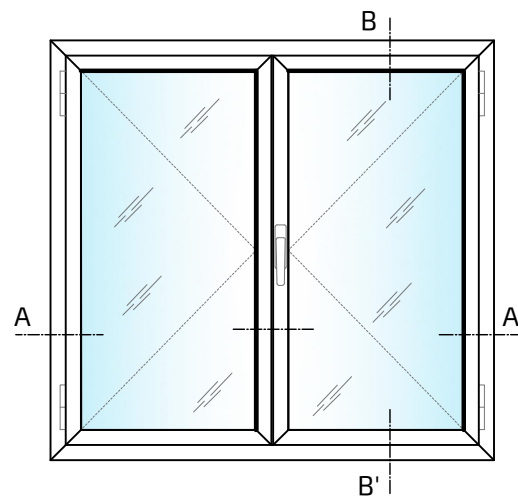
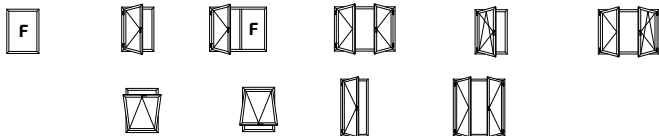

Los ensayos de las ventanas realizados por ALUGOM, que son cedidos para la obtención del marcado CE por parte del cliente, se han realizado con los perfiles y accesorios específicos y concretos propuestos por ALUGOM que figuran en los manuales de fabricación de cada serie. Para más información consultar con el departamento técnico de ALUGOM.

16779H

Cercos 30 mm ALG 75 HS

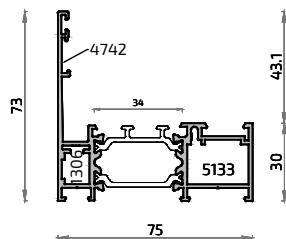

8190H **NO STOCK**

Cercos solape 30 mm ALG 75 HS

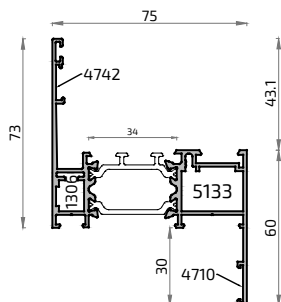

16780H

Hoja ALG 75 HS C16

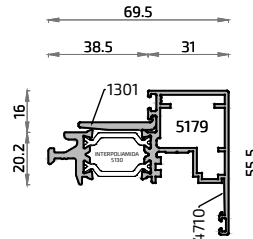

16781H

Acople Inversora ALG 75 HS C16

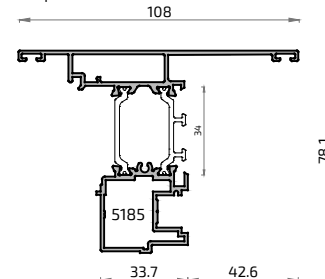

16767H

Pilastra Asimétrica 30 mm ALG 75 HS

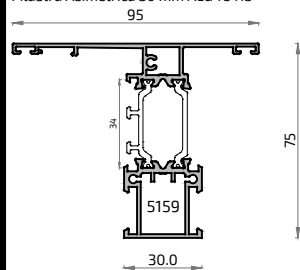

16768H

Pilastra simétrica 50 mm ALG 75 HS

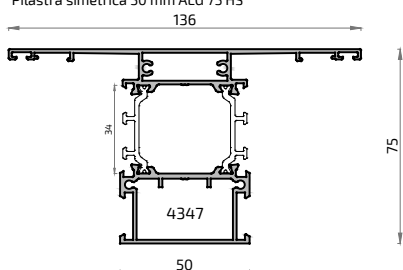

16790

Acople Junquillo ALG 75 HS

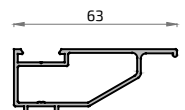

20218

Junquillo largo 36 mm

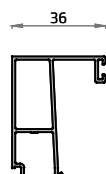

20217

Junquillo largo 28 mm

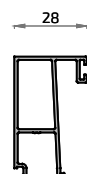

20318

Junquillo largo 21,5 mm



20334

Junquillo largo 14,5 mm

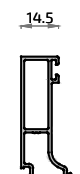

21087

Junquillo largo 10,5 mm

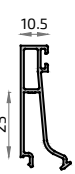

20271

Junquillo alg hoja oculta



8592M

Esquinero regulable macho ALG 75

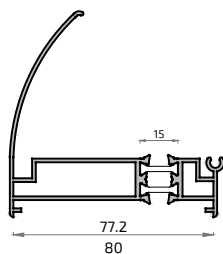

8591M

Esquinero regulable hembra ALG 75

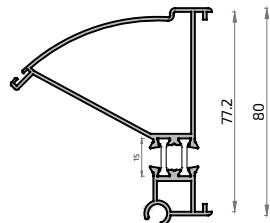

18215L

Esquinero 90° Recto

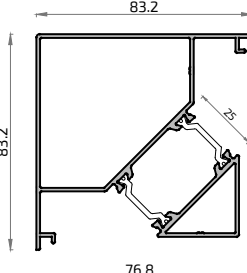

8482H

Unión de Cercos ALG 75 HS

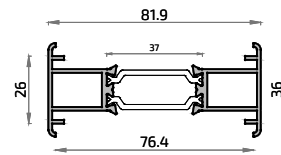

16319H **NO STOCK**

Condensación ALG 75 HS

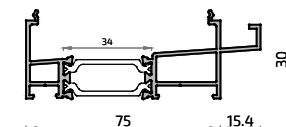

16321

Solapa clip 30 mm

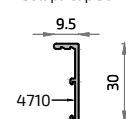

16322

Solapa clip 45 mm

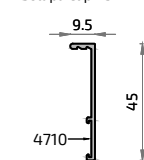

16323

Solapa clip 65 mm

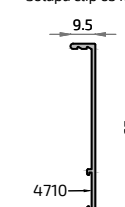

20075
Unión Cercos ALG

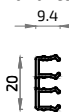

20093
Junta Cercos ALG



10077
Reductor de vidrio 10 mm



10078
Reductor de vidrio 12 mm



9829
Reductor de vidrio 18 mm



8428
Vierteaguas



NO STOCK FUERA DE STOCK Consultar plazo y condiciones de entrega

Detalles Técnicos
2 Accesorios

alg 75 MÁXIMA HS C16

Cremonas y Manillas	5079 Manilla PREMIUM 	5080 Manilla PREMIUM c/llave 	5183 Manilla BÁSICA C/7 c/llave 	5191 Manilla KORA C/7 	5389 Manilla TOULON C/7 	5398 Manilla ATLANTA C/7 	5583 Manilla WONDER C/7 derecha 	5584 Manilla WONDER C/7 izquierda 	Escuadras 	5133 Escuadra cerco 	5179 Escuadra hoja HS 	1306 Escuadra exterior 	4742 Escuadra Cerco y Hoja 	4710 Escuadra alineamiento 14 mm 	Bisagras 	5480 Bisagra alg Canal 16
	Varios	4012 Clip guía 	5178 Solera 70 mm 	4078 Pieza sujeción junquillo curvo 	5425 Escuadra junquillos curvos 	1301 Calzo Vidrio 	5122 Pieza soporte clip plano 	5121 Pieza soporte clip exterior 	5120 Pieza soporte clip interior 	A23178 Motor VARIA SLIM CADENA 	Termo Perfiles HQ 	5096 Banda aislante vidrio 5x36 	5087 [A] 29x12 mm 	5108 [P] 27x14 mm 	5115 [T3] 34x35.5 mm 	5093 [H] 20.5x12 mm
Tapas		5185 Tapa inversora alg 75 C16 HS 	4994 Tapa rígida canal 	4337 Embellecedor salida aguas con membrana 	4035 Embellecedor salida aguas 	Tacos 	5159 Taco pilastra 30 	4347 Taco pilastra 50 	Juntas 	5018 Junquillo coextrusión 	A22020 Junta cerco HS 	A22021 Junta Junquillo HS 	5073 Junta central 	5181 Junta central HS 	5582 Junta central celular alg 75 HS 	A21024 Ángulo vulcanizado alg 75 HS
	4850 Junta exterior acristalamiento alas 	5105 Ángulo vulcanizado junta central 	5529 Junta perimetral espuma 	A23019 Junta acristalamiento 	Varios 	5155 Adhesivo Poliuretano 										

Representación gráfica termo perfiles

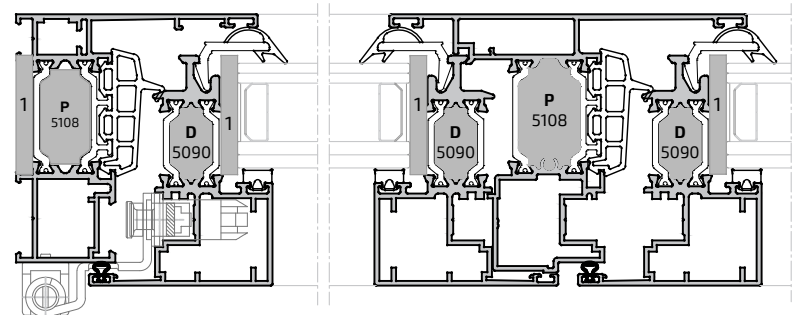

- Útiles**
- 5169 Útil alg C16
 - 5112 Útil sistema alg
 - 5525 Útil alg C16 + HS
 - 5015 Plantilla Escuadra A. Exterior
 - 4729 Bobina Pletina Poliamida
 - A23104 Útil alg VISTA y HS

- Fresas**
- 5123 Fresa Cerco alg 75 estándar
 - 5124 Fresa Hoja alg 75 estándar
 - 5177 Fresa Hoja alg 75 estándar
 - 5199 Fresa Cerco alg 75 máxima HS

- Varios**
- 5499 Tornillo C16 B11 3,9x25 mm Punta Broca
 - 5500 Tornillo C16 B2 3,9x16 mm Punta Broca
 - 5501 Tornillo C16 M2 M4x13 mm Punta Broca

HERRAJE BÁSICO CANAL 16



TABLA DE ACRISTAMIENTO HOJAS CON JUNTAS INTERIORES DE CLIP

SOLO CON JUNTA INTERIOR

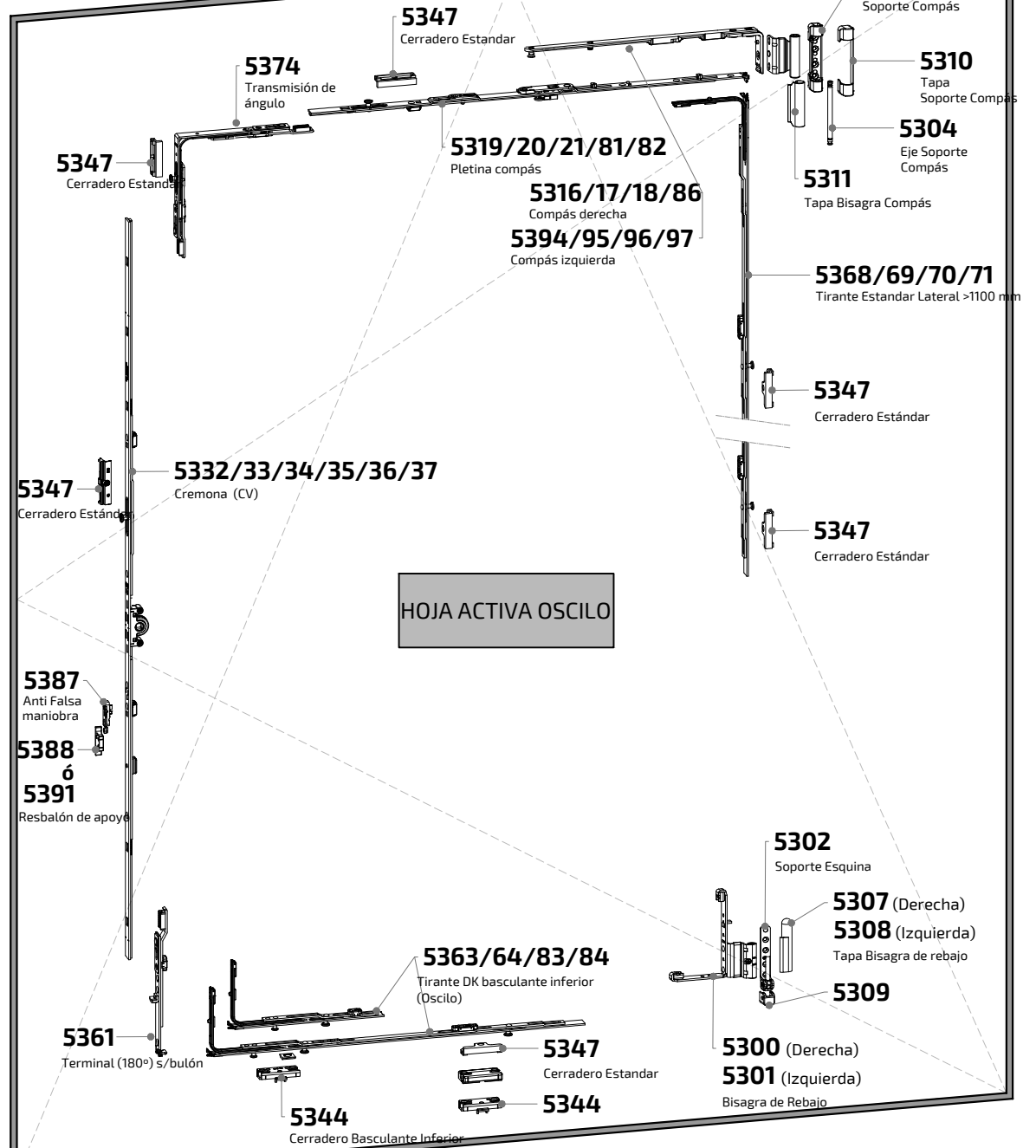
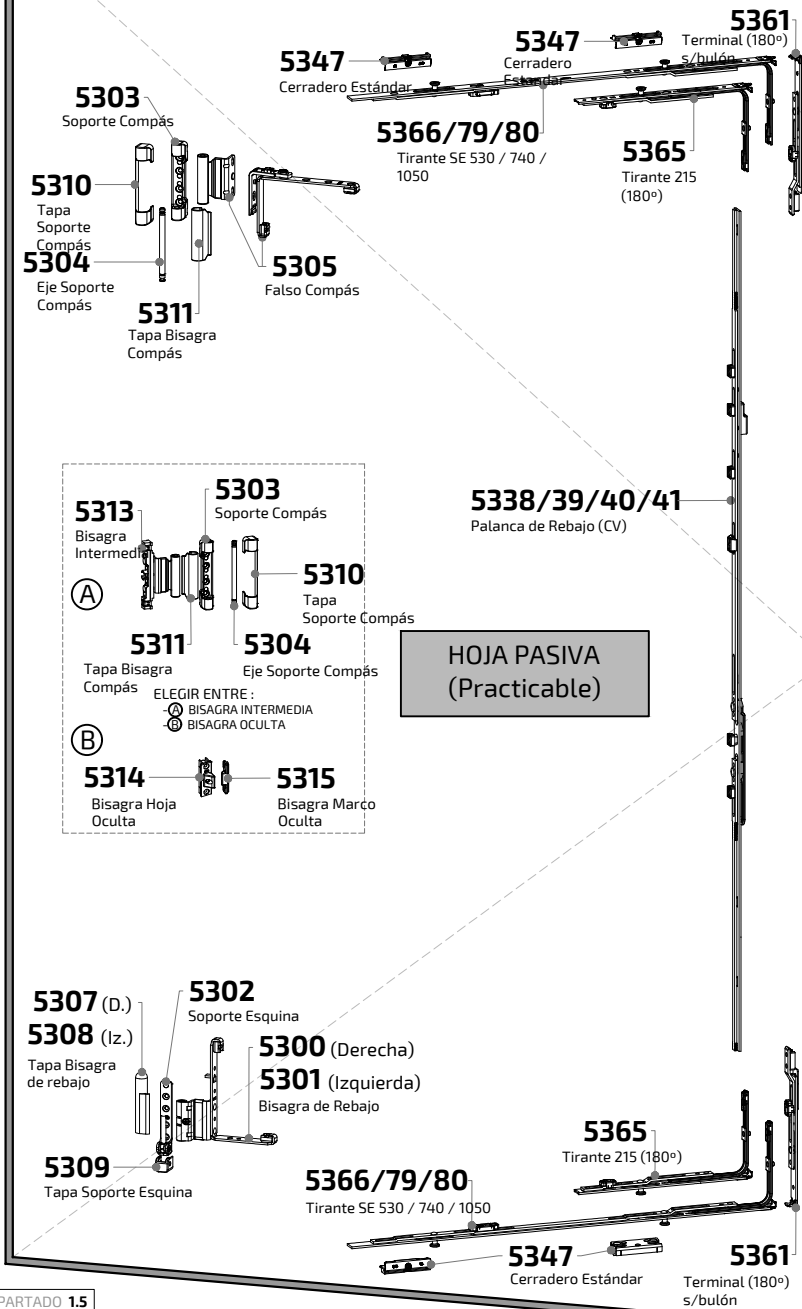
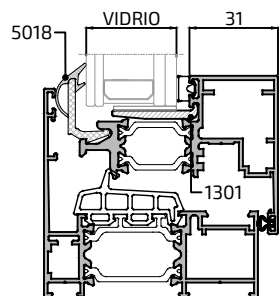

JUNTAS INTERIORES DE ACRISTAMIENTO							
SOLO CON JUNTA INTERIOR	Vidrios de (en mm)						
VIDRIO DE 36 mm	●						
VIDRIO DE 35 mm		●					
VIDRIO DE 34 mm			●				
VIDRIO DE 33 mm			●				
VIDRIO DE 32 mm				●			
VIDRIO DE 31 mm				●			
VIDRIO DE 30 mm					●		
VIDRIO DE 29 mm					●		
VIDRIO DE 28 mm						●	
VIDRIO DE 27 mm							●
VIDRIO DE 26 mm							●

REDUCTOR DE VIDRIO Y JUNTA INTERIOR

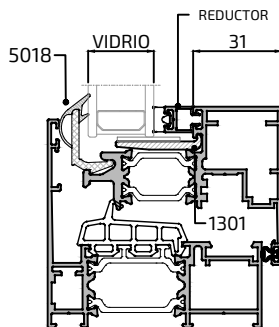

JUNTAS INTERIORES DE ACRISTAMIENTO							
SOLO CON JUNTA INTERIOR	Vidrios de (en mm)						
VIDRIO DE 24 mm			+				
VIDRIO DE 22 mm			+	+			
VIDRIO DE 20 mm				+	+		
VIDRIO DE 18 mm	+				+	+	
VIDRIO DE 16 mm			+			+	
VIDRIO DE 14 mm				+			
VIDRIO DE 12 mm					+		
VIDRIO DE 10 mm						+	