

Especificaciones Técnicas

Carpintería Corredera minimalista con rotura del puente térmico  
Cercos Perimetral. Hoja a testa

- Sección de marco..... 156 mm
- Sección de hoja..... 59 x 52 mm
- Sección frontal nudo central..... 30 mm
- Espesor de vidrio..... 38 mm

Peso Máximo por Hoja hasta: **400 kg** (apertura manual)  
**800 kg** (apertura motorizada)

Clasificación Obtenida

Permeabilidad al aire*	CLASE	<b>3</b>
Estanqueidad al agua*	CLASE	<b>7A</b>
Resistencia al viento**	CLASE	<b>C5</b>
<hr/>		
Transmitancia térmica*** Uw		<b>1.6 W/m<sup>2</sup> K</b>
Transmitancia térmica Uf (Nudo lateral)		<b>3.7 W/m<sup>2</sup> K</b>

- \* Ventana de 2 hojas de 3000 x 2500 mm
- \*\* Ventana de 1 hoja con fijo de 3000 x 2500 mm: vidrio Ug: 1,0 W/m<sup>2</sup> K - UNE-EN ISO 10077-1:2010
- \*\*\* Ventana de 2 hojas de 3000 x 2500 Según normativa UNE-EN ISO 10077-1

Posibilidades de Apertura

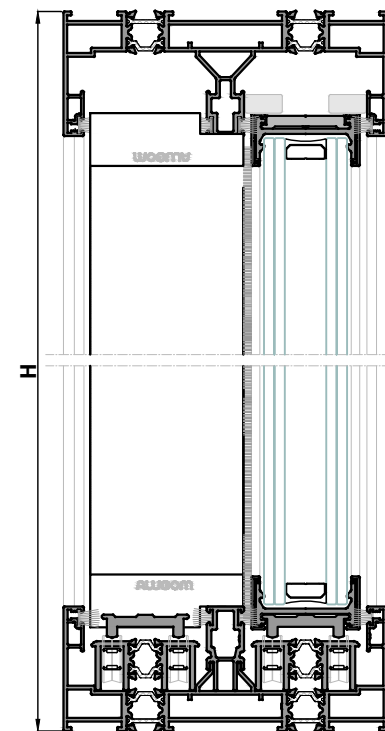
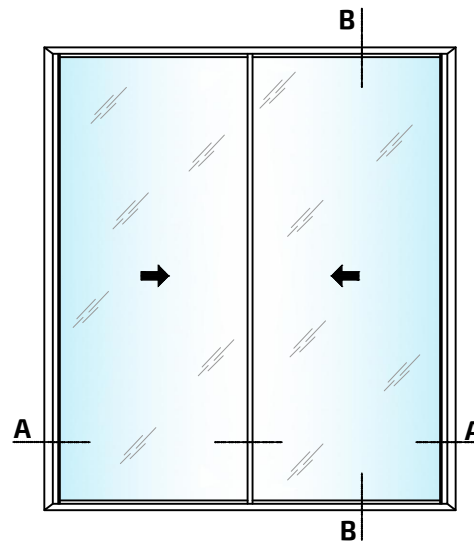

Sección B-B'

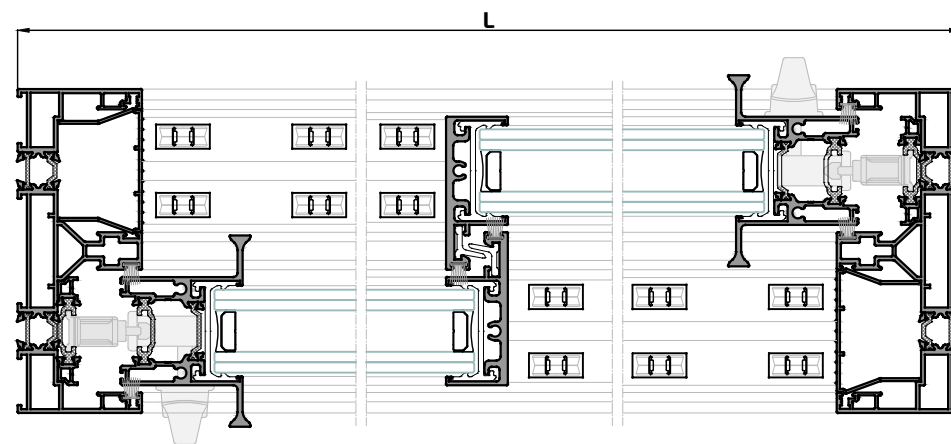

Sección A-A'

Los ensayos de las ventanas realizados por ALUGOM, que son cedidos para la obtención del marcado CE por parte del cliente, se han realizado con los perfiles y accesorios específicos y concretos propuestos por ALUGOM que figuran en los manuales de fabricación de cada serie. Para más información consultar con el departamento técnico de ALUGOM.

**17892M**  
Cercos Perimetral 3 Carriles Ibiza

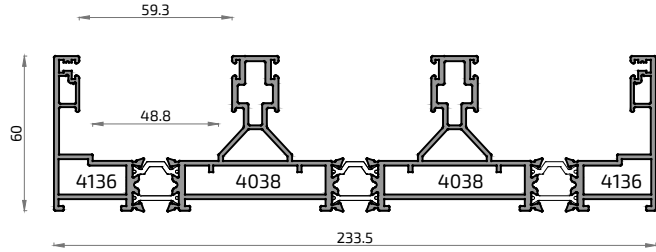

**17891M**  
Cercos Perimetral 2 Carriles Ibiza

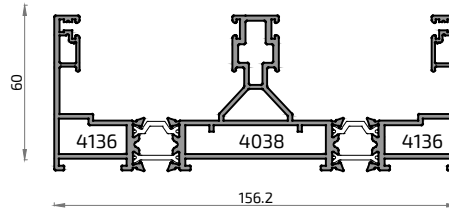

**20768M**  
Cercos desmontable 3 carriles

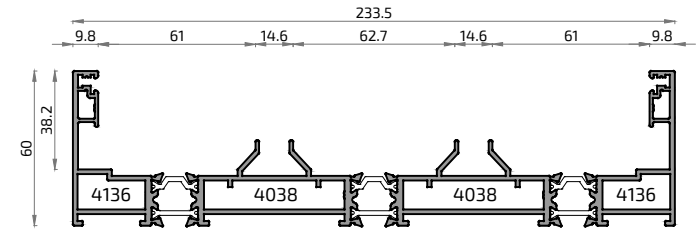

**18192M**  
Cercos Perimetral Monocarril Ibiza

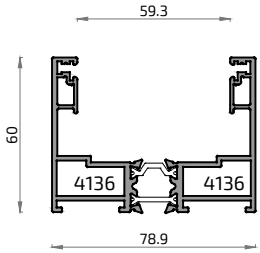

**20601M**  
Cercos Desmontable 2 Carriles Ibiza

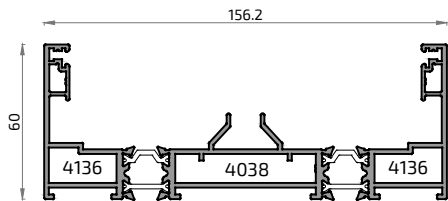

**10966**  
Tapa Cobertura Cercos Ibiza

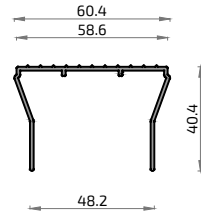

**16652L**  
Apoyo Cierre Lateral Ibiza

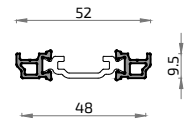

**8412**  
Pletina Falleba



**20600**  
Carril Central Desmontable

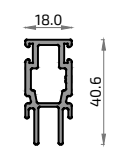

**10967**  
Tapa Cobertura Hoja Horiz.

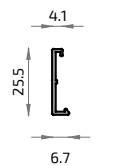

**20272**  
Perfil de Rodadura Ibiza

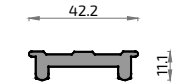

**10969MT**  
Perfil Soporte Ruedas Troquelado 100 mm

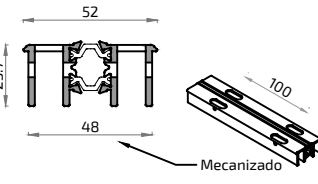

**8023**  
Batiante de Entrada Ibiza



**18718**  
Perfil de Refuerzo

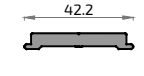

**16836**  
Acople Reductor de Vidrio Sencillo Ibiza

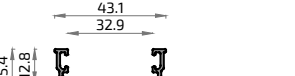

**18193L**  
Hoja Sin Tirador Ibiza

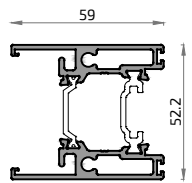

**18964L** NO STOCK  
Hoja Tirador Simple Ibiza

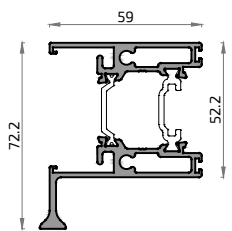

**18440L**  
Hoja Tirador Doble Cerradura Ibiza

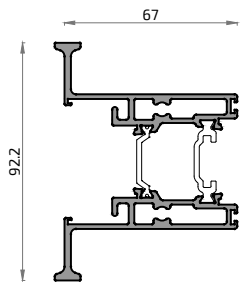

**16261L**  
Hoja Tirador Doble Ibiza

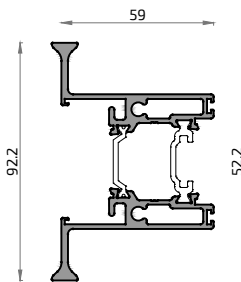

**16837**  
Hoja Central 4 Hojas Ibiza

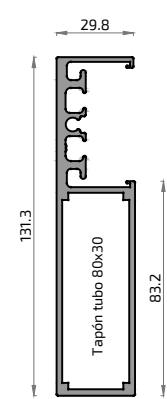

**16838**  
Hoja Central Reforzada Ibiza

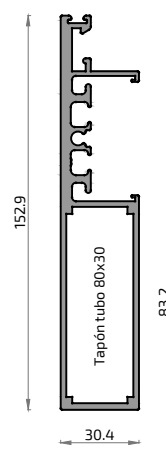

**18938**  
Hoja Fijo Ibiza

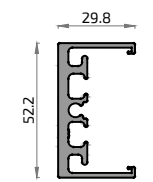

**10964**  
Hoja Central Ibiza

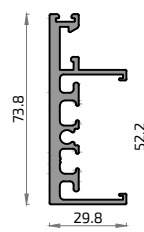

**18175A**  
Esquinero Ibiza

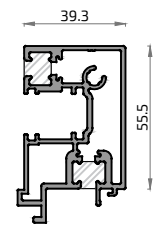

**20979**  
Canalón 100 Ibiza

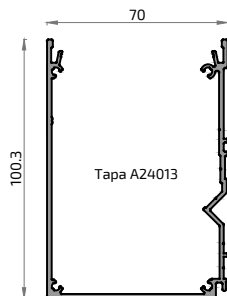

**20993**  
Premarco Desagüe 80

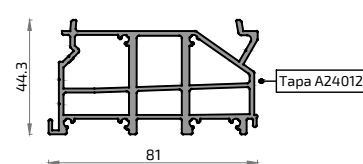

**20994**  
Premarco Desagüe 160

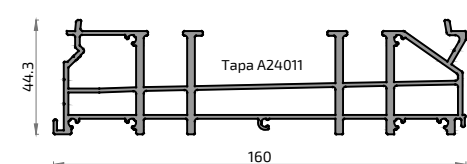

### Especificaciones Técnicas

Carpintería Corredera minimalista con rotura del puente térmico  
Cercos Perimetral. Hoja a testa

Sección de marco..... 156 mm  
Sección de hoja..... 59 x 52 mm  
Sección frontal nudo central..... 30 mm  
Espesor de vidrio..... 38 mm

Peso Máximo por Hoja hasta: **400 kg** (apertura manual)  
**800 kg** (apertura motorizada)

### Clasificación Obtenida

Permeabilidad al aire*	CLASE	<b>3</b>
Estanqueidad al agua*	CLASE	<b>5A</b>
Resistencia al viento**	CLASE	<b>C2</b>
<hr/>		
Transmitancia térmica*** Uw		<b>1.6 W/m<sup>2</sup> K</b>
Transmitancia térmica Uf (Nudo lateral)		<b>3.7 W/m<sup>2</sup> K</b>

- \* Ventana de 2 hojas de 3000 x 2500 mm
- \*\* Ventana de 1 hoja con fijo de 3000 x 2500 mm: vidrio Ug: 1,0 W/m<sup>2</sup> K - UNE-EN ISO 10077-1:2010
- \*\*\* Ventana de 2 hojas de 3000 x 2500 Según normativa UNE-EN ISO 10077-1

### Posibilidades de Apertura

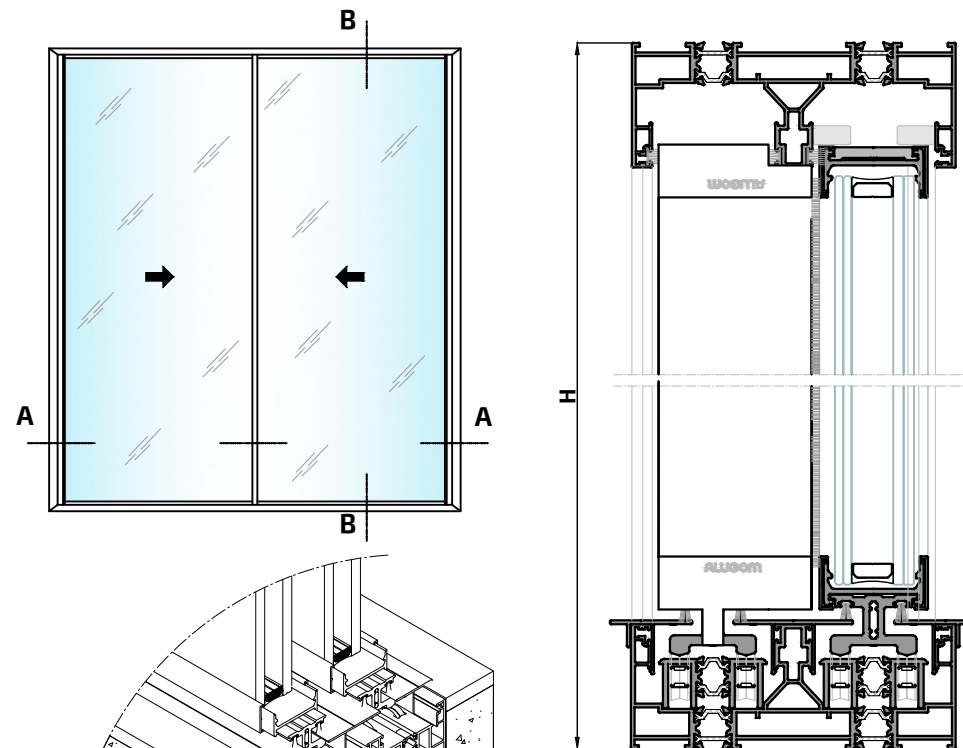

Sección B-B'

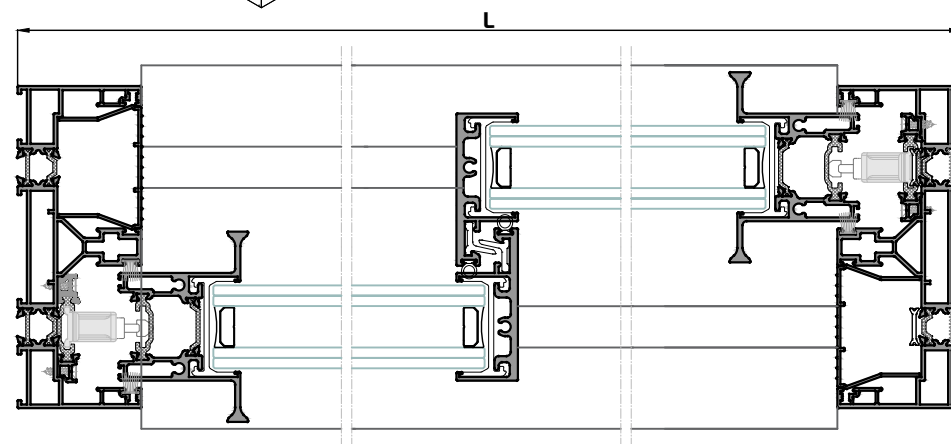

Sección A-A'

Los ensayos de las ventanas realizados por ALUGOM, que son cedidos para la obtención del marcado CE por parte del cliente, se han realizado con los perfiles y accesorios específicos y concretos propuestos por ALUGOM que figuran en los manuales de fabricación de cada serie. Para más información consultar con el departamento técnico de ALUGOM.

**17892M**  
Cercos Perimetral 3 Carriles Ibiza

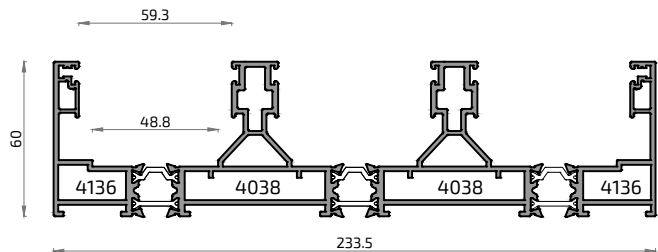

**17891M**  
Cercos Perimetral 2 Carriles Ibiza

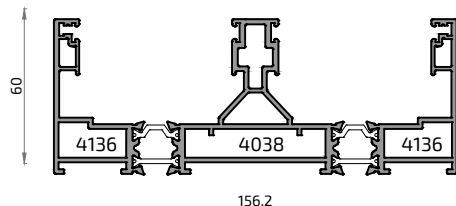

**18192M**  
Cercos Perimetral Monocarril Ibiza

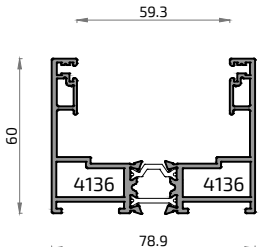

**20601M**  
Cercos Desmontable 2 Carriles Ibiza

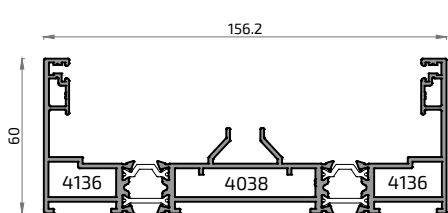

**10966**  
Tapa Cobertura Cercos Ibiza

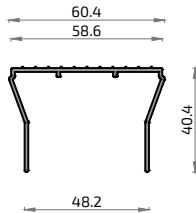

**16652L**  
Apoyo Cierre Lateral Ibiza

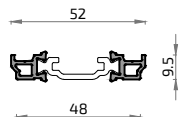

**20600**  
Carril Central Desmontable

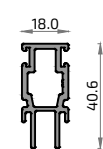

**20768M**  
Cercos desmontable 3 carriles

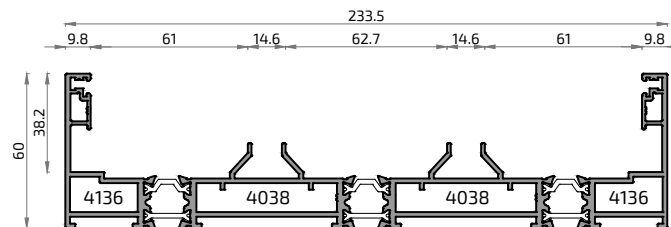

**10967**  
Tapa Cobertura Hoja Horiz.

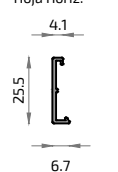

**18718**  
Perfil de Refuerzo

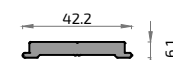

**10969MT**  
Perfil Soporte Ruedas Troquelado 100 mm

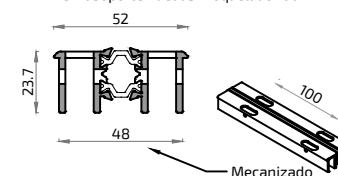

**8412**  
Pletina Falleba

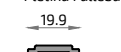

**8023**  
Batiente de Entrada Ibiza

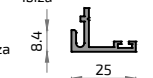

**16836**  
Acople Reductor de Vidrio Sencillo Ibiza

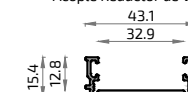

**18193L**  
Hoja Sin Tirador Ibiza

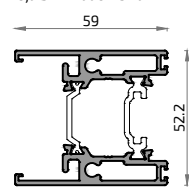

**18964L** NO STOCK  
Hoja Tirador Simple Ibiza

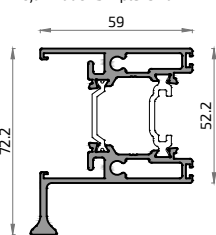

**18440L**  
Hoja Tirador Doble Cerradura Ibiza

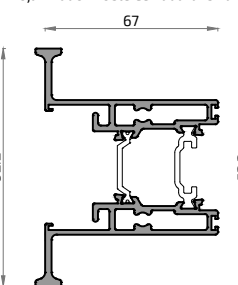

**16261L**  
Hoja Tirador Doble Ibiza

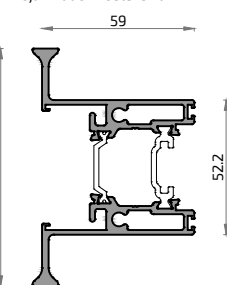

**16837**  
Hoja Central 4 Hojas Ibiza

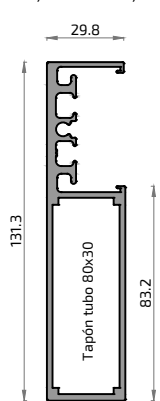

**16838**  
Hoja Central Reforzada Ibiza

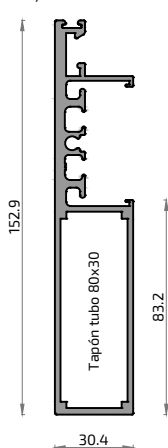

**10964**  
Hoja Central Ibiza

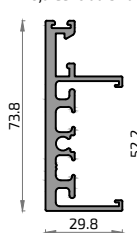

**18938**  
Hoja Fijo Ibiza

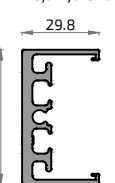

**18175A**  
Esquinero Ibiza

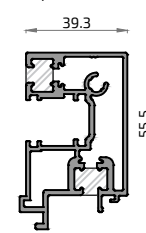

**20141**  
Tapeta Lateral Solera Oculta Ibiza I-Cover

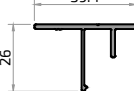

**20701**  
Tapeta Carril Fijo Ibiza I-Cover

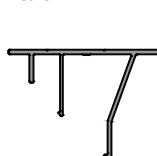

**20142**  
Tapeta Central Solera Oculta Ibiza I-Cover

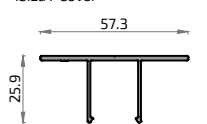

**20139**  
Perfil Rodadura Solera Bajo Ibiza I-Cover

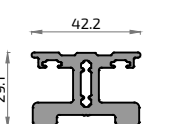

**20978**  
Canalón 100 I-Cover

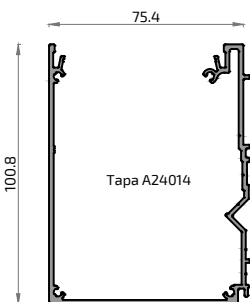

**20993**  
Premarco Desagüe 80

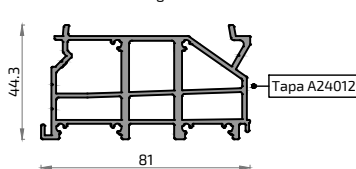

**20994**  
Premarco Desagüe 160

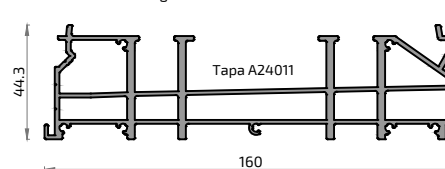

### Especificaciones Técnicas

Carpintería Corredera minimalista con rotura del puente térmico  
Cerco Perimetral. Hoja a testa

Sección de marco..... 156 mm  
Sección de hoja..... 59 x 52 mm  
Sección frontal nudo central..... 30 mm  
Espesor de vidrio..... 38 mm

Peso Máximo por Hoja hasta: **400 kg** (apertura manual)  
**800 kg** (apertura motorizada)

### Clasificación Obtenida

Permeabilidad al aire*	CLASE	<b>3</b>
Estanqueidad al agua*	CLASE	<b>6A</b>
Resistencia al viento**	CLASE	<b>C4</b>
<hr/>		
Transmitancia térmica*** Uw		<b>1.6 W/m<sup>2</sup> K</b>
Transmitancia térmica Uf (Nudo lateral)		<b>3.7 W/m<sup>2</sup> K</b>

- \* Ventana de 2 hojas de 3000 x 2500 mm
- \*\* Ventana de 1 hoja con fijo de 3000 x 2500 mm: vidrio Ug: 1,0 W/m<sup>2</sup> K - UNE-EN ISO 10077-1:2010
- \*\*\* Ventana de 2 hojas de 3000 x 2500 Según normativa UNE-EN ISO 10077-1

### Posibilidades de Apertura

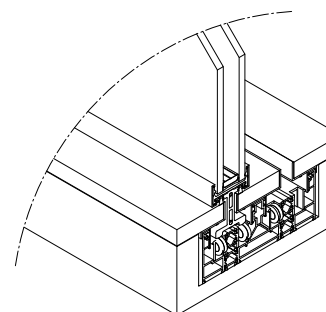
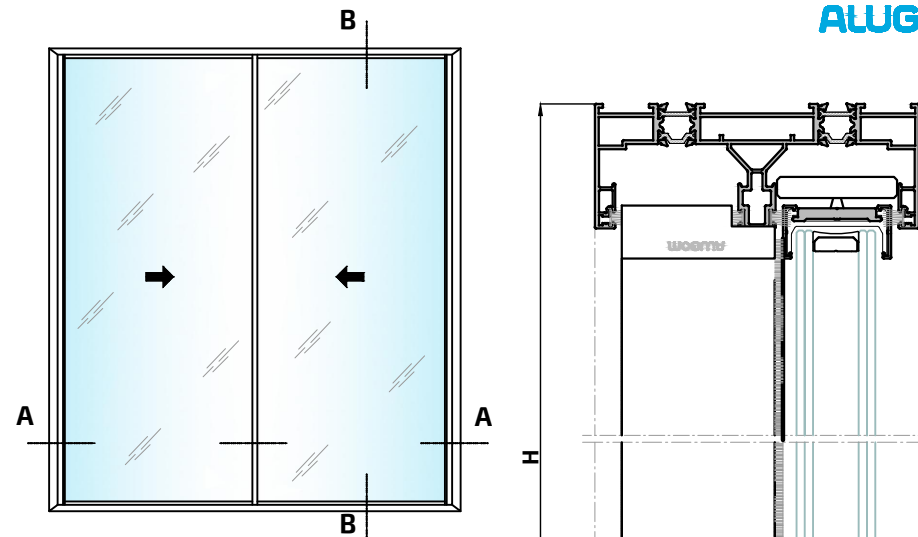

Sección B-B'

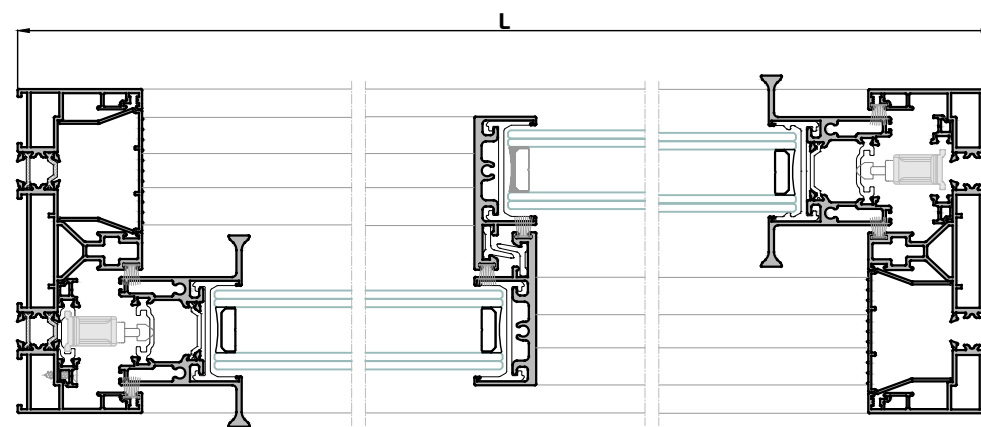

Sección A-A'

Los ensayos de las ventanas realizados por el grupo ALUGOM, que son cedidos para la obtención del marcado CE por parte del cliente, se han realizado con los perfiles y accesorios específicos y concretos propuestos por el grupo ALUGOM que figuran en los manuales de fabricación de cada serie. Para más información consultar con el departamento técnico del grupo ALUGOM.

**17892M**

Cerco Perimetral 3 Carriles Ibiza

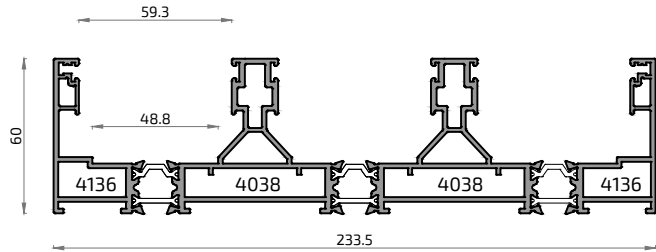

**17891M**

Cerco Perimetral 2 Carriles Ibiza

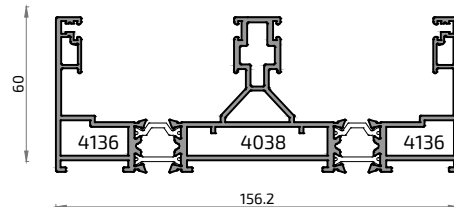

**20768M**

Cerco desmontable 3 carriles

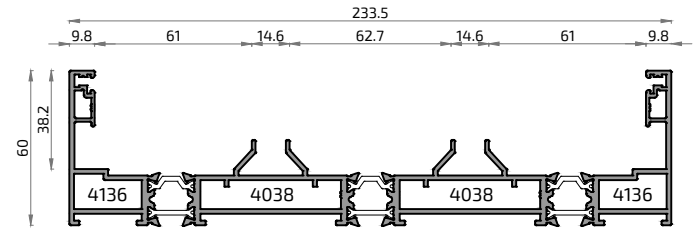

**18192M**

Cerco Perimetral Monocarril Ibiza

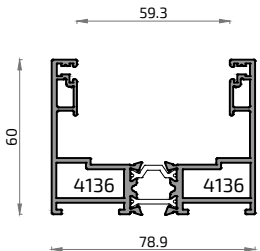

**20601M**

Cerco Desmontable 2 Carriles Ibiza

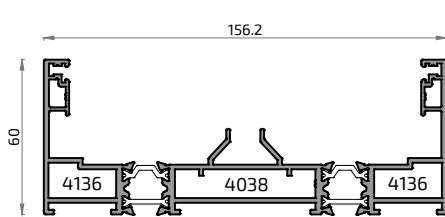

**10966**

Tapa Cobertura Cerco Ibiza

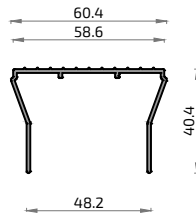

**16652L**

Apoyo Cierre Lateral Ibiza

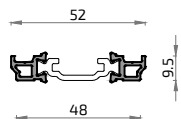

**20600**  
Carril Central Desmontable

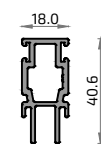

**10967**

Tapa Cobertura Hoja Horiz.

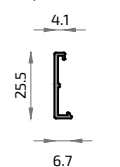

**18718**

Perfil de Refuerzo

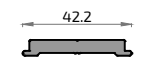

**8412**  
Pletina Falleba



**10969MT**

Perfil Soporte Ruedas Troquelado 100 mm

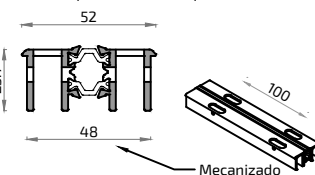

**18193L**

Hoja Sin Tirador Ibiza

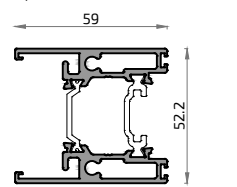

**18964L** NO STOCK

Hoja Tirador Simple Ibiza

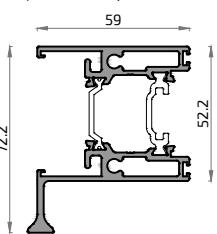

**18440L**

Hoja Tirador Doble Cerradura Ibiza

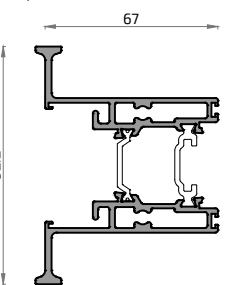

**16261L**

Hoja Tirador Doble Ibiza

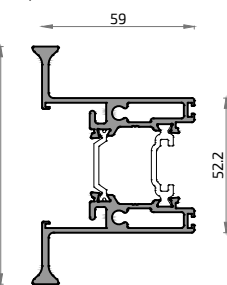

**16837**

Hoja Central 4 Hojas Ibiza

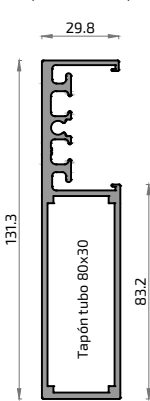

**16838**

Hoja Central Reforzada Ibiza

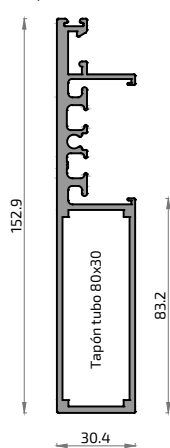

**10964**  
Hoja Central Ibiza

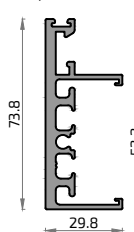

**18938**  
Hoja Fijo Ibiza

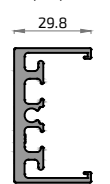

**18175A**  
Esquinero Ibiza

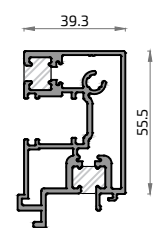

**20320**

Perfil Rodadura Piso Integrado Ibiza I-Line

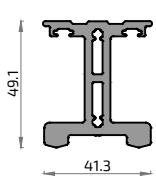

**20315**

Tapeta Lateral Piso Integrado Ibiza I-Line

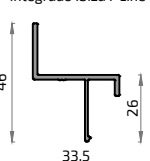

**20316**

Tapeta Central Piso Integrado Ibiza I-Line

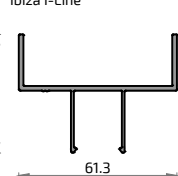

**20977**

Canalón 120 I-Line  
70

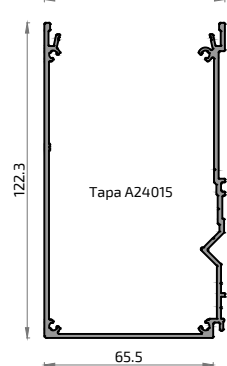

**20993**

Premarco Desagüe 80

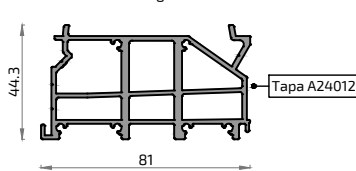

**20994**

Premarco Desagüe 160

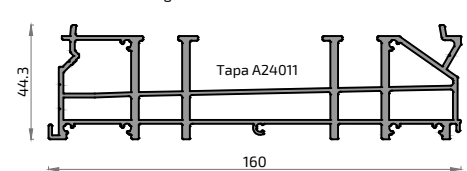

Cremonas y Manillas	<b>5079</b> Manilla PREMIUM	<b>5080</b> Manilla PREMIUM c/llave	<b>5086</b> Manilla PREMIUM acodada	<b>5583</b> Manilla WONDER C/7 derecha	<b>5584</b> Manilla WONDER C/7 izquierda	Mecanismo de apertura	<b>5869</b> Mecanismo cierre GHIBO 23	<b>5536</b> Mecanismo interno	<b>5884</b> Mecanismo cuadrado cierre	<b>5885</b> Mecanismo para bombillo	Juntas	<b>5860</b> Poliamida apoyo vidrio	<b>5861</b> Poliamida cruce hojas	<b>4056</b> Junta perimetral hoja tubular	<b>2022</b> Cepillo Fin Seal 7 x 7 mm	<b>4179</b> Cepillo Tri-Fin 7 x 7 mm	<b>A23206</b> Cepillo Tri-Fin 7 x 12 mm
	<b>5870</b> Taco esquina Ibiza	<b>5871</b> Cortavientos	Escuadras	<b>4136</b> Escuadra cerco y hoja	<b>4038</b> Escuadra Cerco 3 Carriles		<b>4735</b> Escuadra alineamiento 2 mm	Elementos de Cierre	<b>4905</b> Punto de cierre	<b>5879</b> Cerradero pletina Ibiza		<b>5864</b> Rueda carril Inferior	<b>5865</b> Kit tacos unión hoja tirador	<b>5866</b> Kit tacos unión hoja cruce	<b>A21012</b> Refuerzo enganche pletina	<b>5868</b> Kit guía rueda superior	
<b>5877</b> Cerradero y Bulón Cierre Minimalista IBIZA	<b>5876</b> Mecanismo Cierre Minimalista IBIZA			Motor	<b>5872</b> Kit motor Ibiza derecha	<b>5873</b> Kit motor Ibiza izquierda	<b>5874</b> Correa motor Ibiza dentada		<b>5875</b> Kit cierre eléctrico Ibiza	Tapas	<b>A22022</b> Tapa hoja central	<b>5867</b> Embelecedor hoja cruce	<b>A22055</b> Tapa hoja cruce	<b>A24008</b> Embelecedor cortavi I-COVER-LINE Der	<b>A24009</b> Embelecedor cortavi I-COVER-LINE Izq.	<b>A23016</b> Embelecedor rodadura cruce I-LINE	<b>A23015</b> Embelecedor rodadura cruce I-COVER
Varios	<b>5880</b> Cinta doble cara acrílica 2.3mm	<b>5881</b> Prime Ref 3M94 (950ml)	<b>5882</b> Limpiador superficies		<b>A24011</b> Tapa premarco Ibiza 2C	<b>A24012</b> Tapa premarco Ibiza 1 carril	<b>A24013</b> Tapa canalón Ibiza	<b>A24014</b> Tapa canalón I-Cover	<b>A24015</b> Tapa canalón I-Line		<b>A24010</b> Rejilla troquelada						

Acc. Varios

**4729** Bobina Pletina Falleba (200 m.)

Utillaje

**5883** Útil serie Ibiza (incluye plantilla para hoja)

**NO STOCK** FUERA DE STOCK Consultar plazo y condiciones de entrega

Este folleto tiene un valor meramente informativo. ALUGOM se reserva el derecho a realizar cualquier tipo de modificación, anular, eliminar definitiva o parcialmente, o quitar de stock cualquier perfil y/o accesorio que aparece en este documento, sin previo aviso.