

Especificaciones Técnicas

Carpintería Corredera minimalista con rotura del puente térmico
Cercos Perimetral. Hoja a testa

- Sección de marco..... 156 mm
- Sección de hoja..... 59 x 52 mm
- Sección frontal nudo central..... 30 mm
- Espesor de vidrio..... 38 mm

Peso Máximo por Hoja hasta: **400 kg** (apertura manual)
800 kg (apertura motorizada)

Clasificación Obtenida

Permeabilidad al aire*	CLASE	3
Estanqueidad al agua*	CLASE	7A
Resistencia al viento**	CLASE	C5
<hr/>		
Transmitancia térmica*** Uw		1.6 W/m² K
Transmitancia térmica Uf (Nudo lateral)		3.7 W/m² K

- * Ventana de 2 hojas de 3000 x 2500 mm
- ** Ventana de 1 hoja con fijo de 3000 x 2500 mm: vidrio Ug: 1,0 W/m² K - UNE-EN ISO 10077-1:2010
- *** Ventana de 2 hojas de 3000 x 2500 Según normativa UNE-EN ISO 10077-1

Posibilidades de Apertura

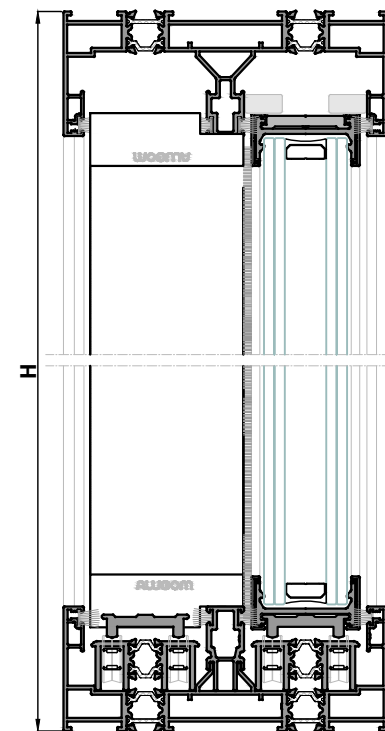
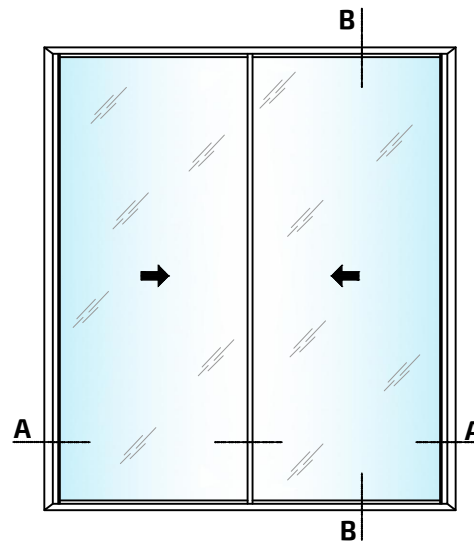

Sección B-B'

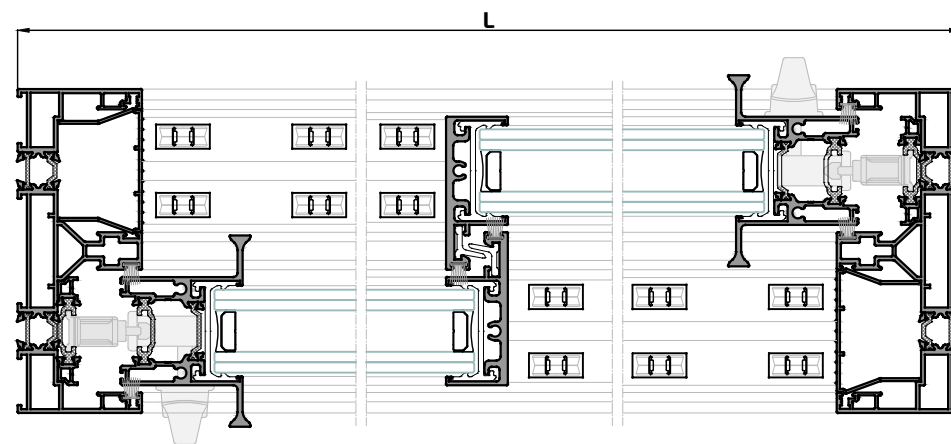

Sección A-A'

Los ensayos de las ventanas realizados por ALUGOM, que son cedidos para la obtención del marcado CE por parte del cliente, se han realizado con los perfiles y accesorios específicos y concretos propuestos por ALUGOM que figuran en los manuales de fabricación de cada serie. Para más información consultar con el departamento técnico de ALUGOM.

17892M
Cercos Perimetral 3 Carriles Ibiza

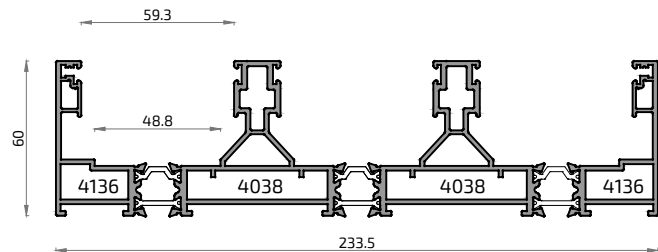

17891M
Cercos Perimetral 2 Carriles Ibiza

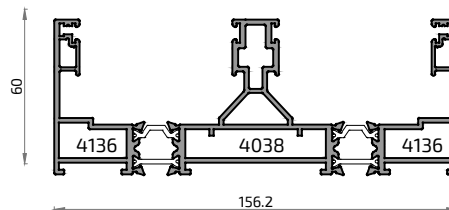

20768M
Cercos desmontable 3 carriles

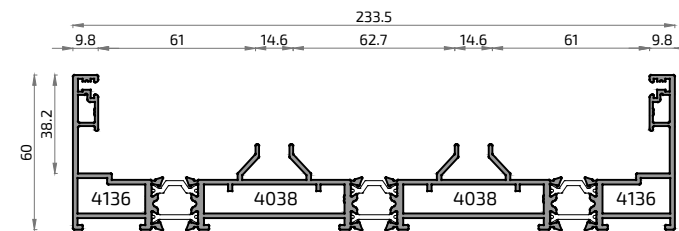

18192M
Cercos Perimetral Monocarril Ibiza

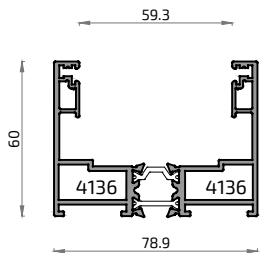

20601M
Cercos Desmontable 2 Carriles Ibiza

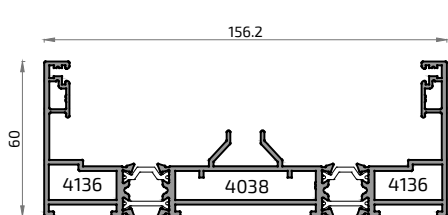

10966
Tapa Cobertura Cercos Ibiza

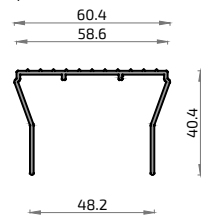

16652L
Apoyo Cierre Lateral Ibiza

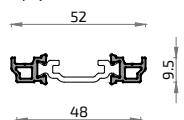

8412
Pletina Falleba



20600
Carril Central Desmontable

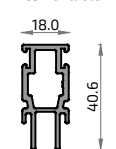

10967
Tapa Cobertura Hoja Horiz.

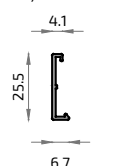

20272
Perfil de Rodadura Ibiza

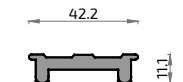

10969MT
Perfil Soporte Ruedas Troquelado 100 mm

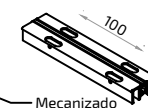
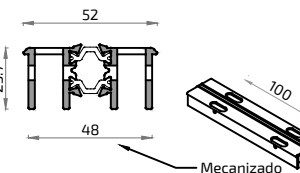

Mecanizado

18718
Perfil de Refuerzo

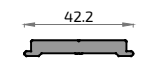

16836
Acople Reductor de Vidrio Sencillo Ibiza

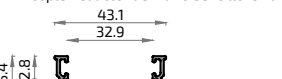

18193L
Hoja Sin Tirador Ibiza

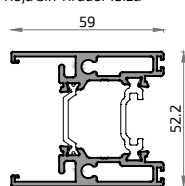

18964L NO STOCK
Hoja Tirador Simple Ibiza

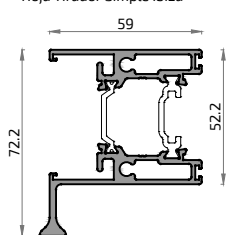

18440L
Hoja Tirador Doble Cerradura Ibiza

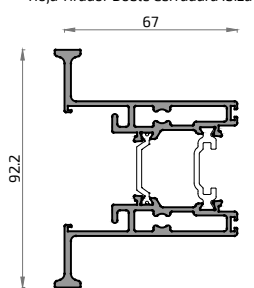

16261L
Hoja Tirador Doble Ibiza

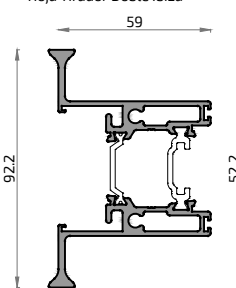

16837
Hoja Central 4 Hojas Ibiza

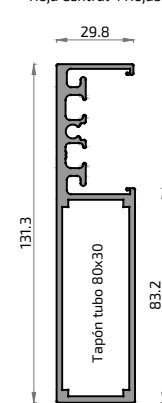

16838
Hoja Central Reforzada Ibiza

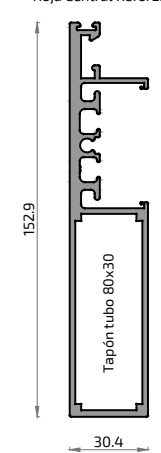

18938
Hoja Fijo Ibiza

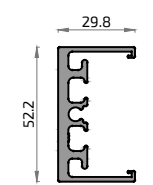

10964
Hoja Central Ibiza

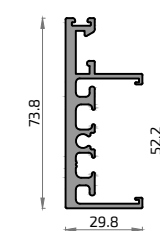

18175A
Esquinero Ibiza

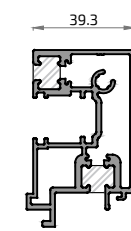

20979
Canalón 100 Ibiza

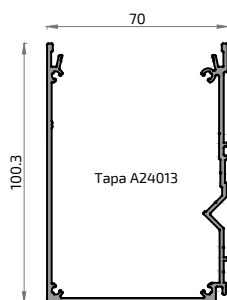

20993
Premarco Desagüe 80

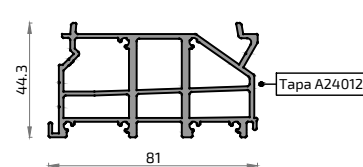

20994
Premarco Desagüe 160

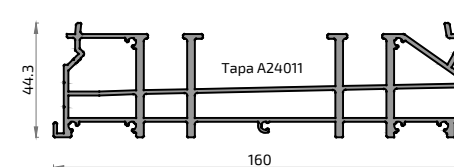

Especificaciones Técnicas

Carpintería Corredera minimalista con rotura del puente térmico
Cercos Perimetral. Hoja a testa

Sección de marco..... 156 mm
Sección de hoja..... 59 x 52 mm
Sección frontal nudo central..... 30 mm
Espesor de vidrio..... 38 mm

Peso Máximo por Hoja hasta: **400 kg** (apertura manual)
800 kg (apertura motorizada)

Clasificación Obtenida

Permeabilidad al aire*	CLASE	3
Estanqueidad al agua*	CLASE	5A
Resistencia al viento**	CLASE	C2
<hr/>		
Transmitancia térmica*** Uw		1.6 W/m² K
Transmitancia térmica Uf (Nudo lateral)		3.7 W/m² K

- * Ventana de 2 hojas de 3000 x 2500 mm
- ** Ventana de 1 hoja con fijo de 3000 x 2500 mm: vidrio Ug: 1,0 W/m² K - UNE-EN ISO 10077-1:2010
- *** Ventana de 2 hojas de 3000 x 2500 Según normativa UNE-EN ISO 10077-1

Posibilidades de Apertura

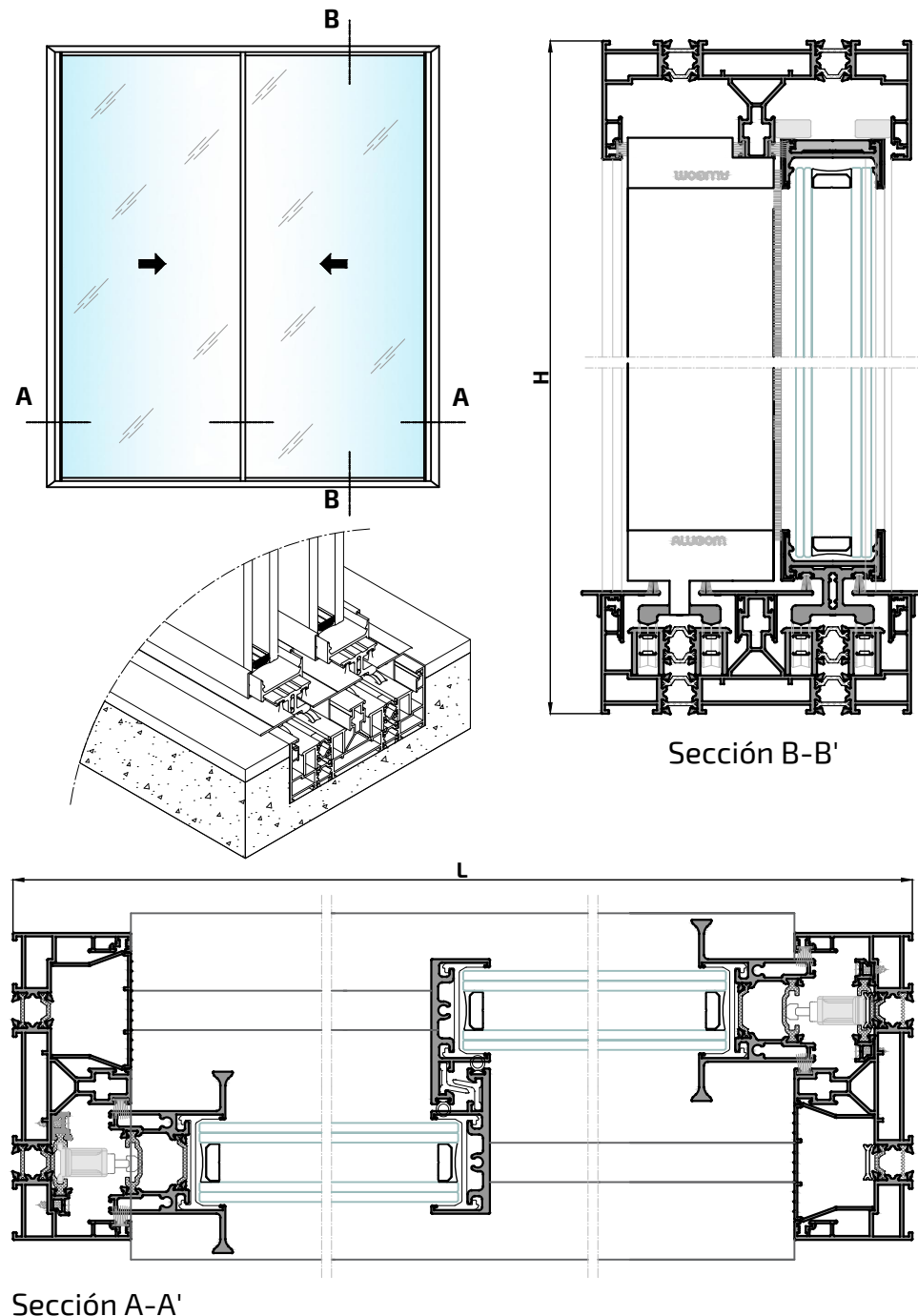

Sección A-A'

Sección B-B'

Los ensayos de las ventanas realizados por ALUGOM, que son cedidos para la obtención del marcado CE por parte del cliente, se han realizado con los perfiles y accesorios específicos y concretos propuestos por ALUGOM que figuran en los manuales de fabricación de cada serie. Para más información consultar con el departamento técnico de ALUGOM.

17892M
Cercos Perimetral 3 Carriles Ibiza

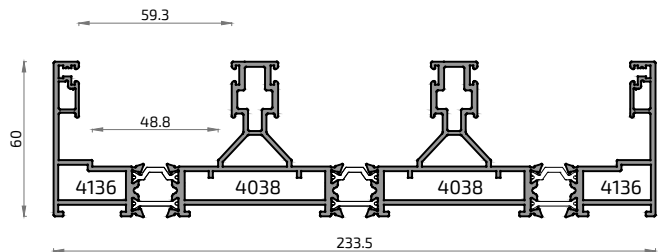

17891M
Cercos Perimetral 2 Carriles Ibiza

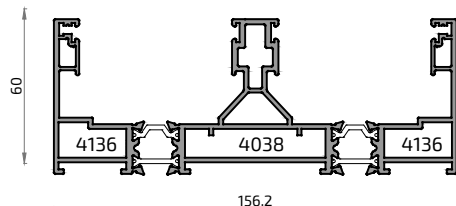

18192M
Cercos Perimetral Monocarril Ibiza

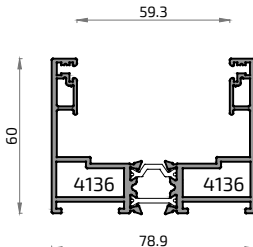

20601M
Cercos Desmontable 2 Carriles Ibiza

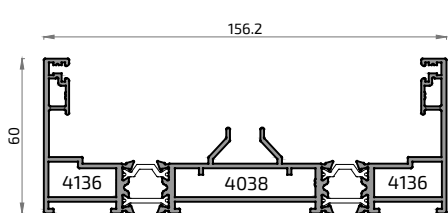

10966
Tapa Cobertura Cercos Ibiza

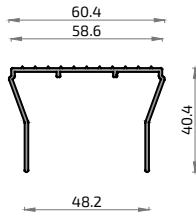

16652L
Apoyo Cierre Lateral Ibiza

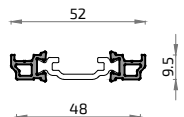

20600
Carril Central Desmontable

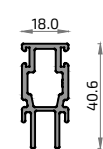

20768M
Cercos desmontable 3 carriles

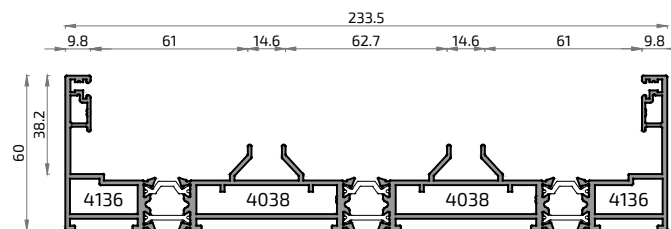

10967
Tapa Cobertura Hoja Horiz.

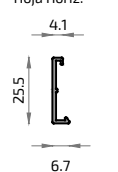

18718
Perfil de Refuerzo



10969MT
Perfil Soporte Ruedas Troquelado 100 mm

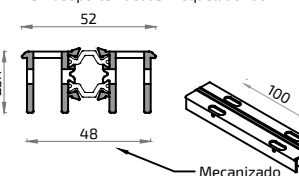

8412
Pletina Falleba

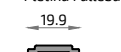

8023
Batiente de Entrada Ibiza

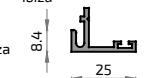

16836
Acople Reductor de Vidrio Sencillo Ibiza

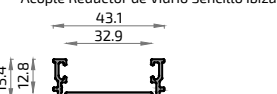

18193L
Hoja Sin Tirador Ibiza

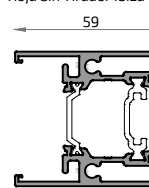

18964L NO STOCK
Hoja Tirador Simple Ibiza

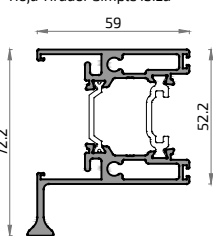

18440L
Hoja Tirador Doble Cerradura Ibiza

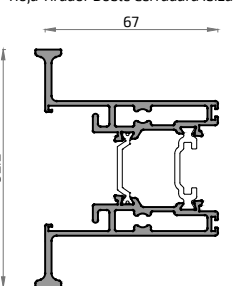

16261L
Hoja Tirador Doble Ibiza

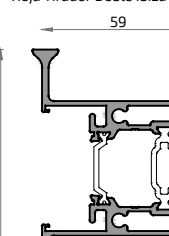

16837
Hoja Central 4 Hojas Ibiza

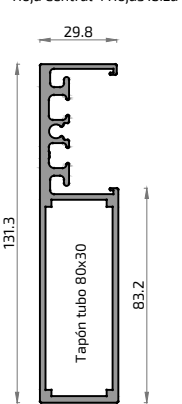

16838
Hoja Central Reforzada Ibiza

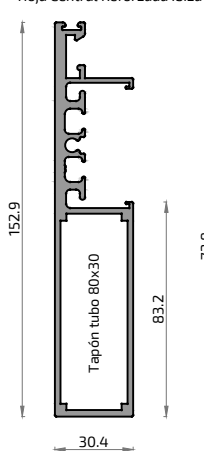

10964
Hoja Central Ibiza

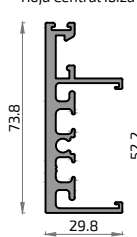

18938
Hoja Fijo Ibiza

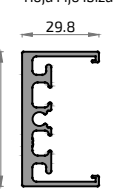

18175A
Esquinero Ibiza

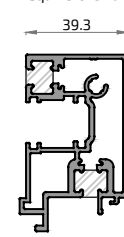

20141
Tapeta Lateral Solera Oculta Ibiza I-Cover

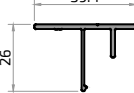

20701
Tapeta Carril Fijo Ibiza I-Cover

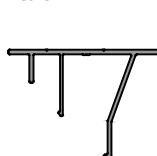

20142
Tapeta Central Solera Oculta Ibiza I-Cover

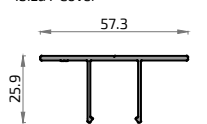

20139
Perfil Rodadura Solera Bajo Ibiza I-Cover

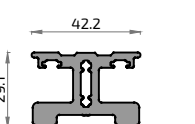

20978
Canalón 100 I-Cover

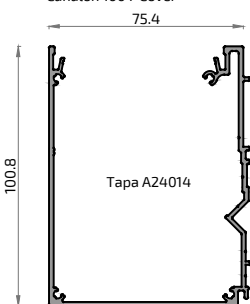

20993
Premarco Desagüe 80

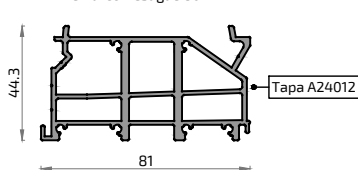

20994
Premarco Desagüe 160

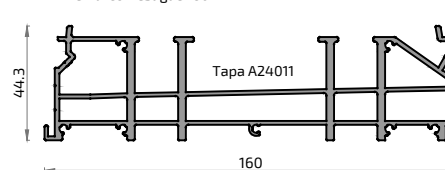

Especificaciones Técnicas

Carpintería Corredera minimalista con rotura del puente térmico
Cerco Perimetral. Hoja a testa

Sección de marco..... 156 mm
Sección de hoja..... 59 x 52 mm
Sección frontal nudo central..... 30 mm
Espesor de vidrio..... 38 mm

Peso Máximo por Hoja hasta: **400 kg** (apertura manual)
800 kg (apertura motorizada)

Clasificación Obtenida

Permeabilidad al aire*	CLASE	3
Estanqueidad al agua*	CLASE	6A
Resistencia al viento**	CLASE	C4
<hr/>		
Transmitancia térmica*** Uw		1.6 W/m² K
Transmitancia térmica Uf (Nudo lateral)		3.7 W/m² K

- * Ventana de 2 hojas de 3000 x 2500 mm
- ** Ventana de 1 hoja con fijo de 3000 x 2500 mm: vidrio Ug: 1,0 W/m² K - UNE-EN ISO 10077-1:2010
- *** Ventana de 2 hojas de 3000 x 2500 Según normativa UNE-EN ISO 10077-1

Posibilidades de Apertura

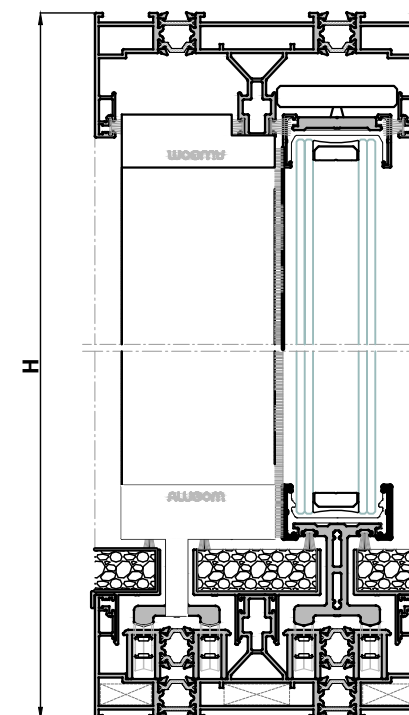
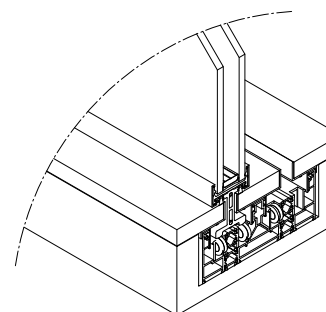
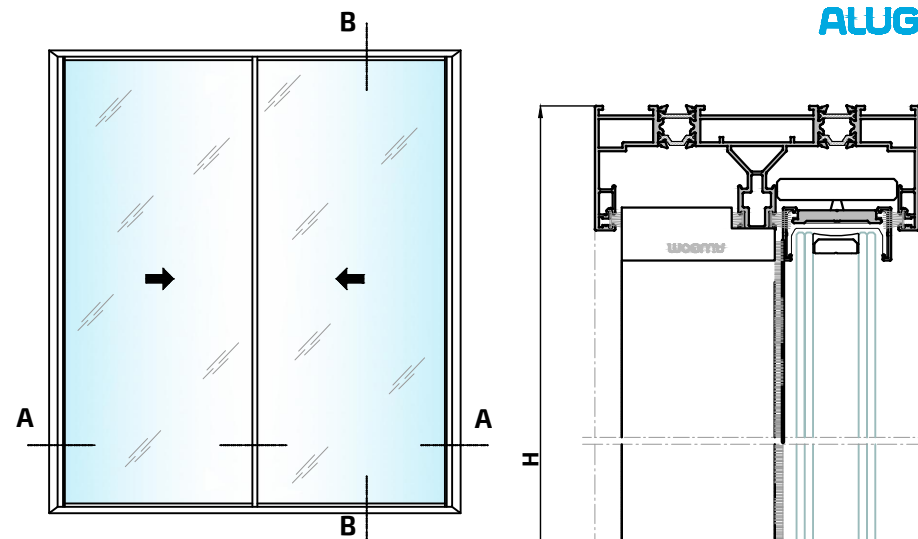

Sección B-B'

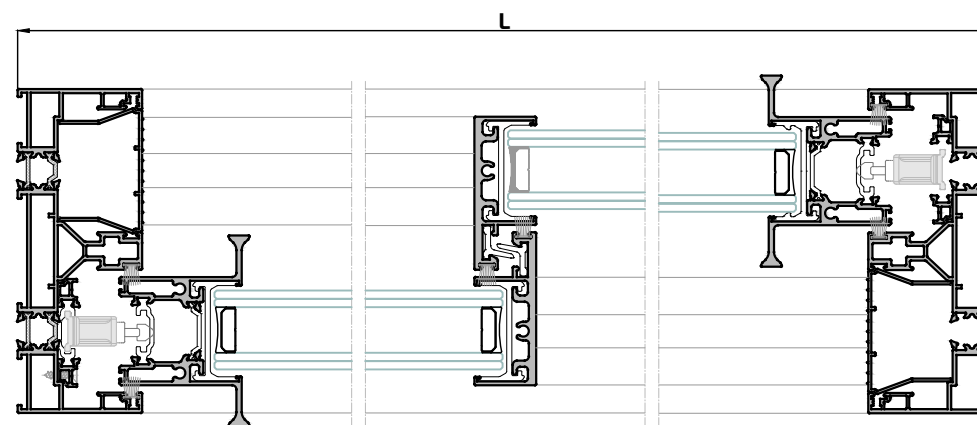

Sección A-A'

Los ensayos de las ventanas realizados por el grupo ALUGOM, que son cedidos para la obtención del marcado CE por parte del cliente, se han realizado con los perfiles y accesorios específicos y concretos propuestos por el grupo ALUGOM que figuran en los manuales de fabricación de cada serie. Para más información consultar con el departamento técnico del grupo ALUGOM.

17892M

Cerco Perimetral 3 Carriles Ibiza

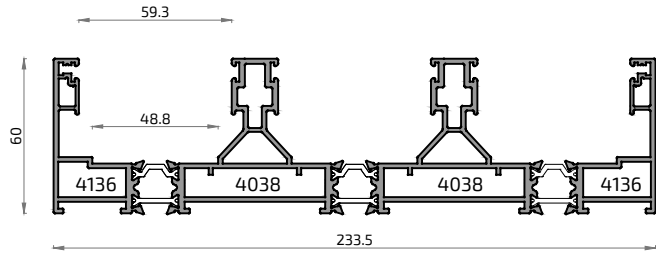

17891M

Cerco Perimetral 2 Carriles Ibiza

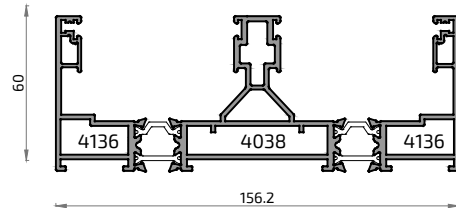

20768M

Cerco desmontable 3 carriles

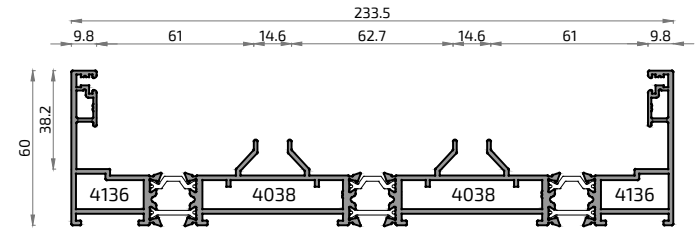

18192M

Cerco Perimetral Monocarril Ibiza

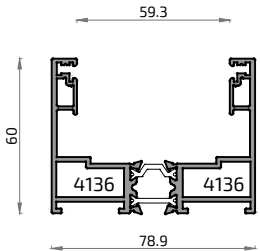

20601M

Cerco Desmontable 2 Carriles Ibiza

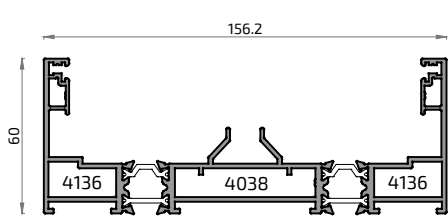

10966

Tapa Cobertura Cerco Ibiza

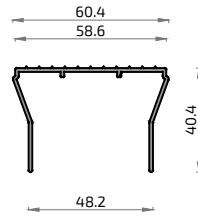

16652L

Apoyo Cierre Lateral Ibiza

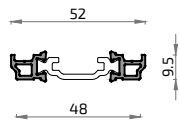

20600
Carril Central Desmontable

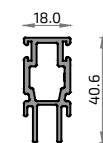

10967

Tapa Cobertura Hoja Horiz.



18718

Perfil de Refuerzo

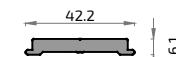

8412
Pletina Falleba

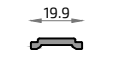

10969MT

Perfil Soporte Ruedas Troquelado 100 mm

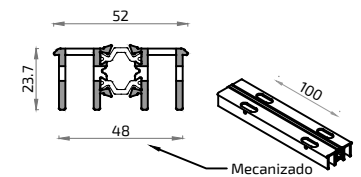

18193L

Hoja Sin Tirador Ibiza

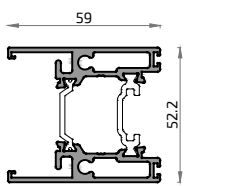

18964L NO STOCK

Hoja Tirador Simple Ibiza

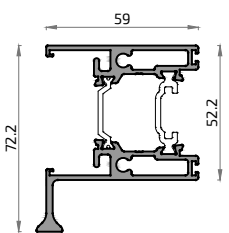

18440L

Hoja Tirador Doble Cerradura Ibiza

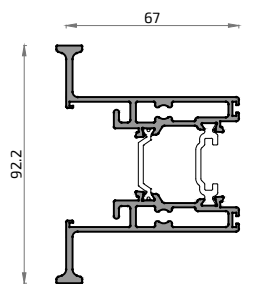

16261L

Hoja Tirador Doble Ibiza

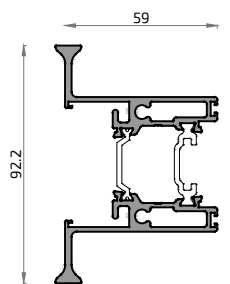

16837

Hoja Central 4 Hojas Ibiza

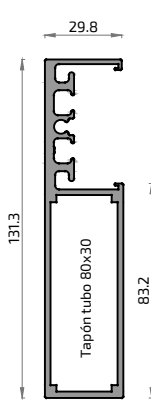

16838

Hoja Central Reforzada Ibiza

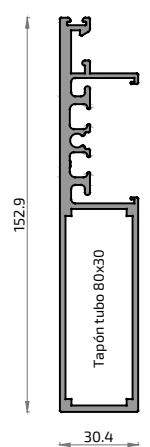

10964
Hoja Central Ibiza

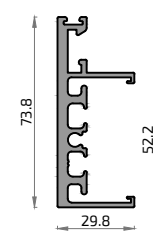

18938
Hoja Fijo Ibiza

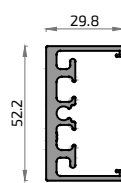

18175A
Esquinero Ibiza

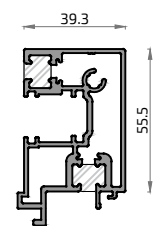

20977

Canalón 120 I-Line
70

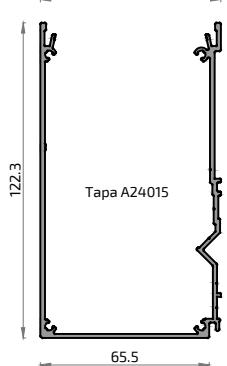

20320

Perfil Rodadura Piso Integrado Ibiza I-Line

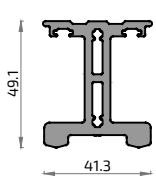

20315

Tapeta Lateral Piso Integrado Ibiza I-Line

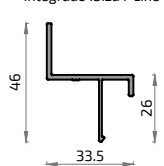

20316

Tapeta Central Piso Integrado Ibiza I-Line

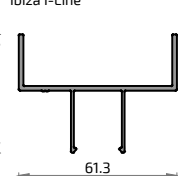

20993

Premarco Desagüe 80

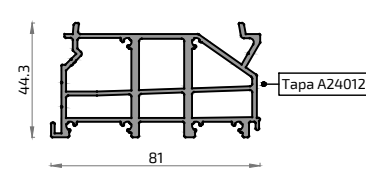

20994

Premarco Desagüe 160

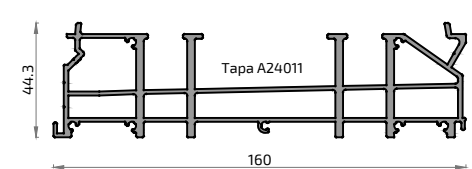

Cremonas y Manillas	5079 Manilla PREMIUM	5080 Manilla PREMIUM c/llave	5086 Manilla PREMIUM acodada	5583 Manilla WONDER C/7 derecha	5584 Manilla WONDER C/7 izquierda	Mecanismo de apertura	5869 Mecanismo cierre GHIBO 23	5536 Mecanismo interno	5884 Mecanismo cuadrado cierre	5885 Mecanismo para bombillo	Juntas	5860 Poliamida apoyo vidrio	5861 Poliamida cruce hojas	4056 Junta perimetral hoja tubular	2022 Cepillo Fin Seal 7 x 7 mm	4179 Cepillo Tri-Fin 7 x 7 mm	A23206 Cepillo Tri-Fin 7 x 12 mm
	5870 Taco esquina Ibiza	5871 Cortavientos	Escuadras	4136 Escuadra cerco y hoja	4038 Escuadra Cerco 3 Carriles		4735 Escuadra alineamiento 2 mm	Elementos de Cierre	4905 Punto de cierre	5879 Cerradero pletina Ibiza		5864 Rueda carril Inferior	5865 Kit tacos unión hoja tirador	5866 Kit tacos unión hoja cruce	A21012 Refuerzo enganche pletina	5868 Kit guía rueda superior	
5877 Cerradero y Bulón Cierre Minimalista IBIZA	5876 Mecanismo Cierre Minimalista IBIZA			Motor	5872 Kit motor Ibiza derecha	5873 Kit motor Ibiza izquierda	5874 Correa motor Ibiza dentada		5875 Kit cierre eléctrico Ibiza	Tapas	A22022 Tapa hoja central	5867 Embelecedor hoja cruce	A22055 Tapa hoja cruce	A24008 Embelecedor cortavi I-COVER-LINE Der	A24009 Embelecedor cortavi I-COVER-LINE Izq.	A23016 Embelecedor rodadura cruce I-LINE	A23015 Embelecedor rodadura cruce I-COVER
Varios			5880 Cinta doble cara acrílica 2.3mm		5881 Prime Ref 3M94 (950ml)	5882 Limpiador superficies	A24011 Tapa premarco Ibiza 2C	A24012 Tapa premarco Ibiza 1 carril	A24013 Tapa canalón Ibiza		A24014 Tapa canalón I-Cover	A24015 Tapa canalón I-Line	A24010 Rejilla troquelada				

Acc. Varios

4729 Bobina Pletina Falleba (200 m.)

Utillaje

5883 Útil serie Ibiza (incluye plantilla para hoja)

NO STOCK FUERA DE STOCK Consultar plazo y condiciones de entrega

Este folleto tiene un valor meramente informativo. ALUGOM se reserva el derecho a realizar cualquier tipo de modificación, anular, eliminar definitiva o parcialmente, o quitar de stock cualquier perfil y/o accesorio que aparece en este documento, sin previo aviso.