

ALUGOM

Serie

350 EUREspecificaciones Técnicas

Carpintería practicable

Cámara Europea

Junta Central

Sección de Marco..... 40 mm

Sección de Hoja..... 47 mm

Galce de vidrio..... de 5 a 26 mm

junquillos de altura 22mm

Peso Máximo por : Hoja Practicable: **120 kg** (1)Hoja Oscilo Batiente: **150 kg** (1)

Medidas Máximas por Hoja para todas las aperturas :

1700 mm x 2500 mm (1)

(1) Consultar rangos de aplicación con nuestro Departamento Técnico Comercial

Clasificación Obtenida

Permeabilidad al aire*	CLASE	4
Estanqueidad al agua*	CLASE	8A
Resistencia al viento*	CLASE	C4
<hr/>		
Transmitancia térmica** U_w		3.8 W/m² K
Transmitancia térmica U_f (Nudo lateral)^		5.7 W/m² K
Aislamiento Acústico***		31 (-2;-4) dB

* Ventana de 2 hojas de 1455 x 1485 mm

** Ventana de 2 hojas de 1480 x 2180 mm; vidrio 4/8/4 - UNE-EN ISO 10077-1:2010

*** Ventana de 2 hojas de 1230 x 1480 mm; vidrio R_w: 40 (-2,-6) dB - UNE-EN ISO 10140-2:2011

^ Según normativa UNE-EN ISO 10077-2 : 2020

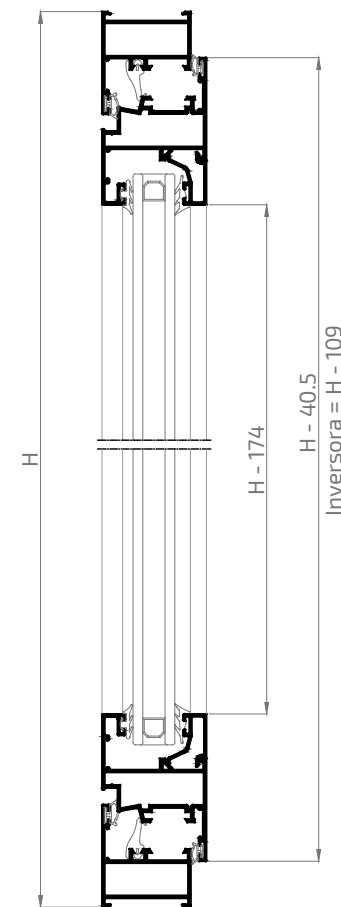
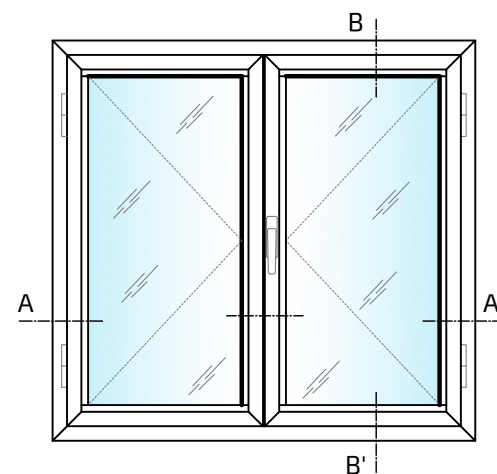
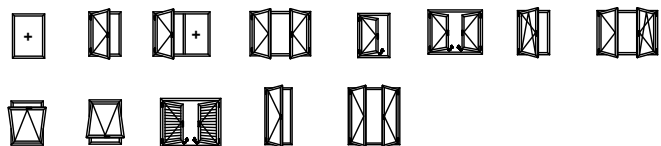
Posibilidades de Apertura

Sección B-B'

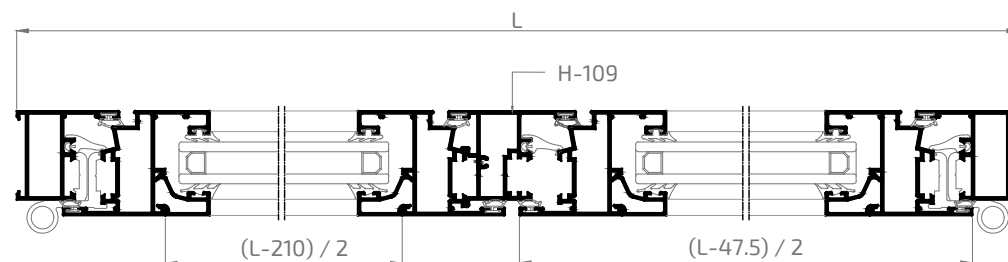

Sección A-A'

Los ensayos de las ventanas realizados por Alugom, que son cedidos para la obtención del marcado CE por parte del cliente, se han realizado con los perfiles y accesorios específicos y concretos propuestos por Alugom, que figuran en los manuales de fabricación de cada serie. Para más información consultar con la sección técnico-comercial de Alugom.

300 3575
Cercos de 40 mm S-350E

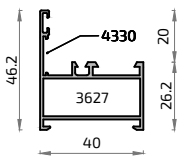

309 3584
Cercos Solapa 40 mm S-350E

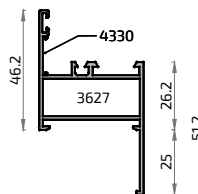

311 3586
Cercos Portada 36mm S-350E

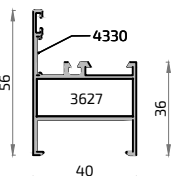

306 3578
Cercos Balconera 43 mm S-350E

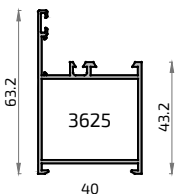

771 3594
Cercos Puerta Dec. Madera S-350E

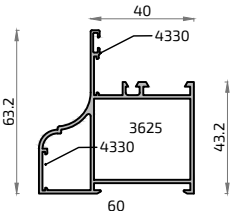

8593 **NO STOCK**
Cercos Fijo Registro 60 mm S-350E

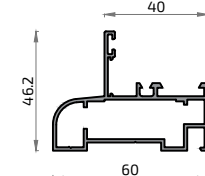

777 3598
Hoja Mallorq. Simétrica S-350E

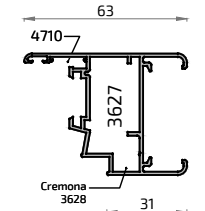

362 3590
Hoja Balconera Mallorq. S-350E

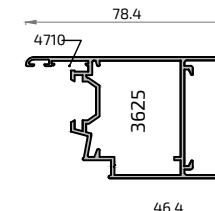

321 3604
Hoja 47 mm Recta S-350E

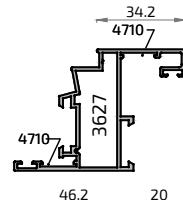

301 3549 **NO STOCK**
Hoja 47 mm Curva S-350E

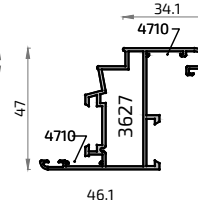

20149
Hoja Balconera Recta 47 mm

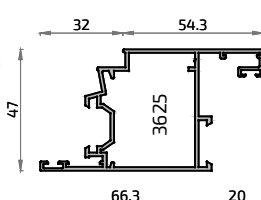

307 3579 **NO STOCK**
Hoja Balconera 47 mm S-350E

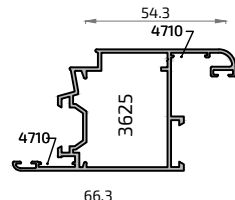

308 3583
Hoja Apertura Externa S-350E

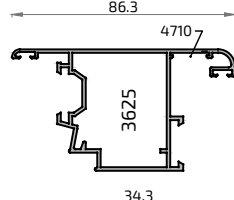

322 3587
Hoja s/junq. Crist. Senc. S-350E

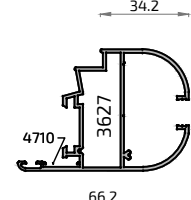

323 3588
Hoja s/junq. Doble Crist. S-350E

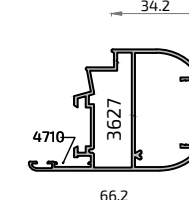

794 3603
Hoja Balconera S/Junq. S-350E

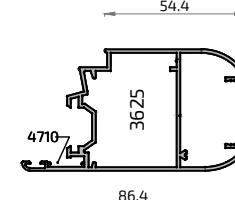

364 3572
Cercos para Lamas S-350E

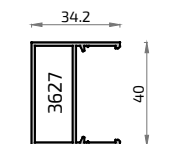

302 3577
Acople Inversora S-350E

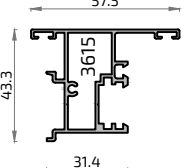

8296
Divisor Hoja s/junq. Dobl. Crist. S-350E

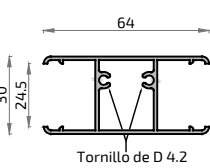

20140
Perfil Inversor

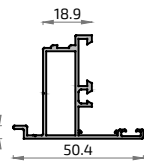

630 6102
Esquinero Redondo 40 mm

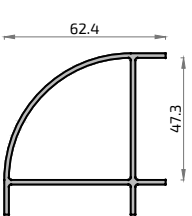

506 6612
Esquinero 60x40 mm

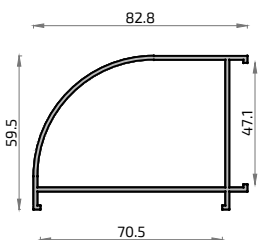

20143
Pilastra Reforzada Ancha

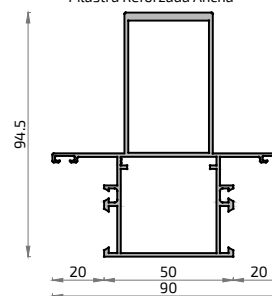

8412
Pletina Falleba



8428
Vierteaguas



303 3580
Pilastra 27 mm S-350E

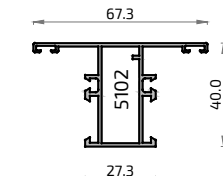

773 3591
Pilastra Ancha 50 mm S-350E

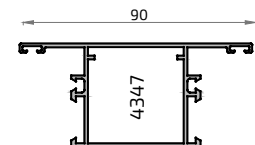

305 3582
Manguetón 80 mm S-350E

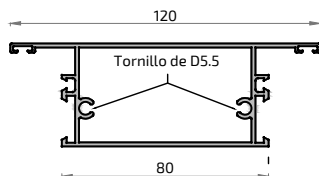

772 3592
Zócalo 100 mm S-350E

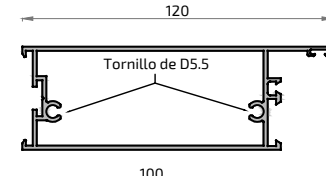

8891
Acople Manguetón Inf. Felpudo 4971

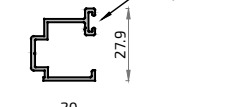

18420
Vierteaguas Inf. Cepillo

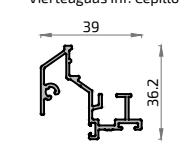

18154
Umbral de Paso

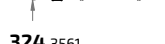

148 2593
Esquinero Regul. Tubo 40

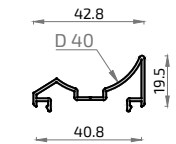

646 6144
Unión Cercos 40 mm

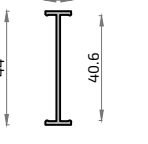

583 6653
Unión de cercos reductor

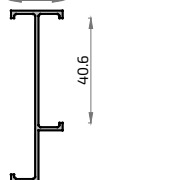

142 2579
Acople Vaivén S-100 y 350

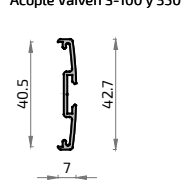

281 1140
Solapa de 30mm

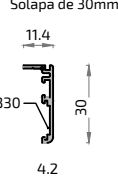

8629
Solapa de 45mm

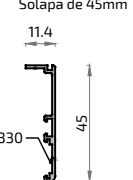

775 3596
Solapa Inf. Monoblock 30 mm

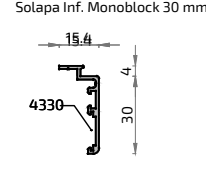

325 3551
Solapa 30 mm Monoblock

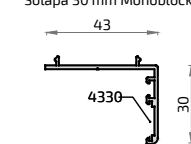

324 3561
Solapa 40 mm

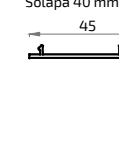

369 3548
Solapa 50 mm

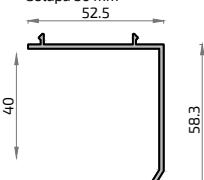

NO STOCK FUERA DE STOCK. Consultar plazo y condiciones de entrega

Este folleto tiene un valor meramente informativo. Alugom se reserva el derecho a realizar cualquier tipo de modificación, anular, eliminar definitiva o parcialmente, o quitar de stock cualquier perfil y/o accesorio que aparece en este documento, sin previo aviso.

Detalles Técnicos
1

Accesorios

350 EUR

Escuadras	3625 Esc. pulsante Puerta	3626 Esc. pulsante ventana	3627 Esc. pulsante descentrada	4710 Escuadra alineam. 14 mm	4330 Escuadra alineam. 15	4039 Escuadra ángulo alineamiento int.	4735 Escuadra alineam. 2 mm	1225 Escuadra ang. variable Portada	1224 Escuadra ángulo variable	Tacos	4347 Taco pilastra 50	5102 Taco pilastra ventana alg	Cremonas y Manillas	5590 Cremona KORA oscilo	5600 Cremona KORA practicable	5475 Cremona ASIA oscilo
	5497 Cremona ASIA practicable	4725 Cremona PRIMA oscilo	4792 Cremona PRIMA KEY oscilo	4723 Cremona PRIMA practicable	4761 Cremona PRIMA KEY practicable	4190 Manilla BÁSICA C/7	5183 Manilla BÁSICA C/7 con llave	5398 Manilla ATLANTA C/7	5389 Manilla TOULON C/7		5191 Manilla KORA C/7	5532 Manilla KORA 175 C/8		5583 Manilla WONDER C/7 derecha	5584 Manilla WONDER C/7 izquierda	5079 Manilla PREMIUM
1030 Cremona PRIMA apertura externa	1034 Cremona ap. Ext. patillas Balcon.	1032 Cremona giro Alugom	1044 Cierre presión (Pequeño)	3628 Cremona Aper. Ext. mallorquina	A22052 Cremona plana AP. EXT. PATI.											
Bisagras	4724 Bisagra 2ª hoja oscilo simétrica	4727 Bisagra FLASH derecha	4728 Bisagra FLASH izquierda	4768 Bisagra 3ª hoja	4769 Bisagra extremo "jirafa"	4352 Bisagra ventana 3 hojas (Guardamanos)	4316 Bisagra apertura externa	4744 Bisagra puerta 24,5 mm izquierda	A25049 Bisagra puerta (CE) Fulcra	Mecanismo de apertura	5081 Mecanismo unidireccional oscilo	4613 Mecanismo bidireccional batiente	5153 Mecanismo unidireccional apertura externa 33,5 mm	5527 Mecanismo bidireccional apertura externa 29	5154 Cuadrillo 7 x 80 mm	5145 Mecanismo batiente NP
	4720 Cerradero lateral doble pletina Zamak	4004 Cerradero lateral doble pletina nylon	4842 Cerradero superior regulable oscilo	4005 Cerradero lateral pletina nylon	4848 Microventación batiente	4025 Kit cremona EURO	4739 Terminal pletina metálico	4003 Terminal de pletina cremona	4840 Kit pasador hoja pasiva metálica (sup. e inf.)		4025 Kit cremona EURO	4002 Pasador oculto longitud variable	4380 Kit cremona Euro 2 hojas (s/cremona)	4714 Kit cremona Euro 1 hoja (s/cremona)	4731 Pasador Inca 2ªH Canal 16	4860 Pasador bidireccional Palanca
Elementos de cierre	5026 Bulón regulable	4366 Cierre bisagra oculta	4846 Tercer punto de cierre	5450 Tercer punto de cierre chic	4010 Compás corto RALLENTY	4085 Compás largo RALLENTY 250	4011 Compás LASER telescópico	4754 Retenedor de hoja	5040 Limitador apertura	4009 Cierre cangrejo Interno	4008 Patin apoyo hoja	4007 Cierre complementario cremona				
												4002 4003 (2 uds.)	4003 4005 (2 uds.)	4025 4008		

Detalles Técnicos

1

Accesorios

350 EUR

Juntas	4397	4055	5529	3016	5194	1337	1338	4089	4091	5261	4324	4057	5488
	Junta acústica cerco	Junta erim. hoja	Junta perimetral espuma	Junta burbuja aximétrica	Junta interior acristalamiento de 2 mm	Junta interior acristalamiento de 3 mm	Junta interior acristalamiento de 4 mm	Junta interior acristalamiento de 5 a 6 mm	Junta interior acristalamiento de 7 a 8 mm	Junta interior acristalamiento de 7 a 8 mm	Junta interior acristalamiento de 9 a 10 mm	Junta central	Junta ext. acristal.
Tapas	4035	4994	4337	3615	Varios	4008	2040	4391	4971	4353	4356	5025	4078
	Embellec. salida aguas	Tapa rígida canal	Embellec. salida aguas c/membr.	Juego tapajuntas acople		Patin apoyo hoja	Cepillo Vaivén 14 x 12	Escuadra junquillos curvos	Cepillo Fin Seal 7 x 15 mm	Kit acristalam. s/junquillo vent.	Broca doble diámetro (s/junquillo)	Pieza tracción varilla cremona	Pieza sujeción junquillo curvo

Varios

- 4380** Kit Cremona EURO 2 Hojas (s/cremona)
4002x2 + 4003x2 + 4025 + 4004x2 + 4008
- 4714** Kit Cremona EURO 1 Hoja (s/cremona)
4002x2 + 4003x2 + 4025 + 4004x2 + 4008
- 4704** Cremona desmontable EURO AWAY
- 4705** Manilla EURO extraíble
- 5022** Cremona Industrial PRIMA

Ver ampliado en página s/índice:

- Accesorios Oscilo
- Herraje oculto
- Kits Oscilo
- Cerraduras

Útiles

- 3610** Juego fresas 350 EUR
- 4841** Útil Múltiple Practicable

