

PUERTA 2 HOJAS APERTURA INTERNA

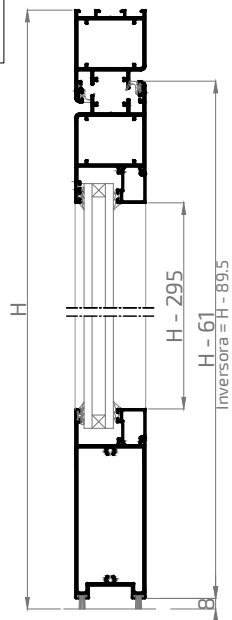

SECCIÓN B-B'

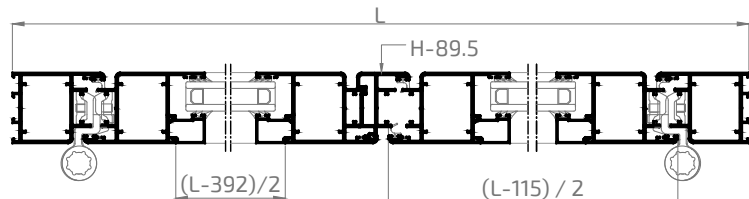

SECCIÓN A-A'

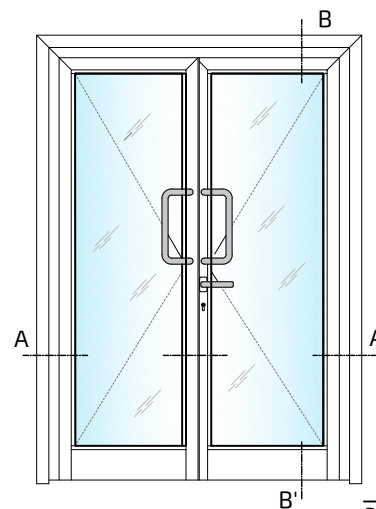

PUERTA 2 HOJAS APERTURA EXTERNA

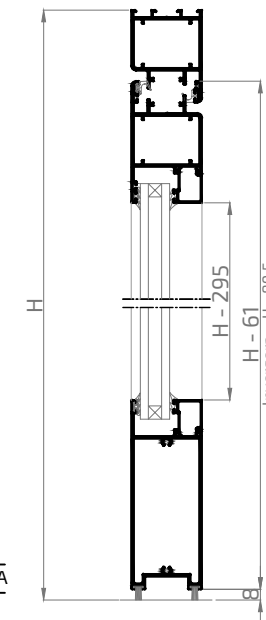

SECCIÓN B-B'

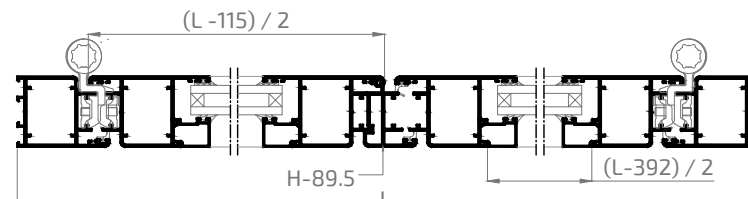

SECCIÓN A-A'

Especificaciones Técnicas

- Carpintería practicable lisa al interior y exterior
- Cámara Especial
- Doble junta
- Sección de Marco..... 53 mm
- Sección de Hoja..... 53 mm
- Galce de vidrio..... de 4 a 32 mm
- Junquillos de altura 22 mm. (Tabla de Acristamiento 2)
- Peso Máximo por Hoja: **180 kg (1)**

Clasificación Obtenida

Resistencia al impacto de cuerpo blando*

CLASE 5

* Puerta de 2 hojas de 1600 x 2200 mm

Posibilidades de Apertura

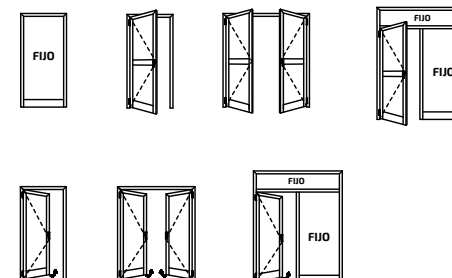

8170

Cerco Puerta

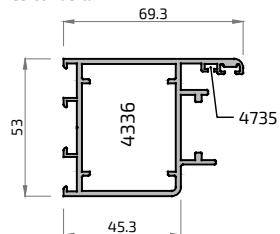

8171

Hoja Puerta

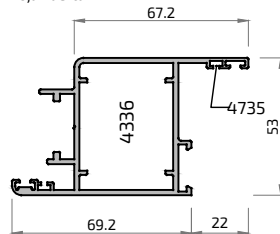

8174

Acople Batiente

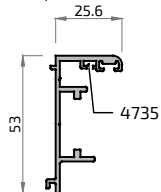

8172

Hoja de Apertura Externa

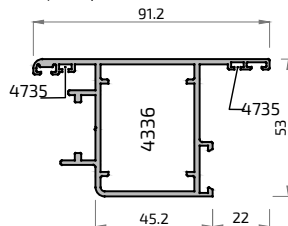

8173

Acople Inversor

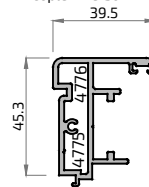

8179

Cerco-Pilastra para Fijos

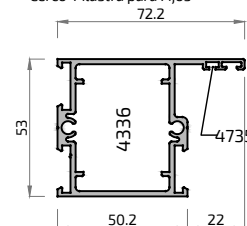

8176

Travesaño Simétrico

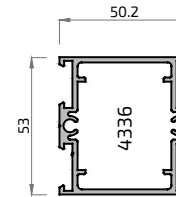

8175

Batiente Fijo 4 mm

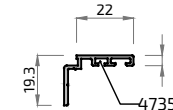

8178

Acople Vaivén

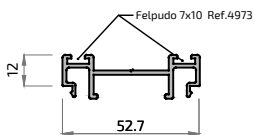

8473

Pilastra 50 mm

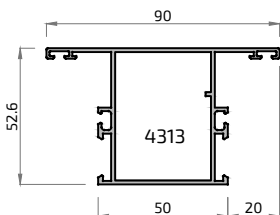

8499

Manguetón Cerco 100 mm

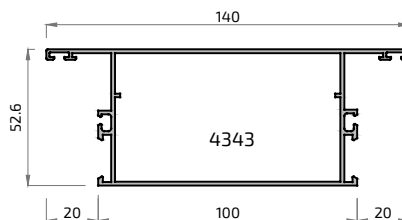

8891

Acople Inferior Manguetón

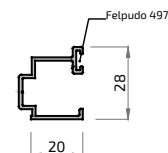

8177

Zócalo 120 mm

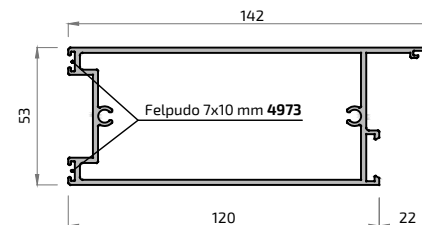

8440

Unión Cercos de 53 mm

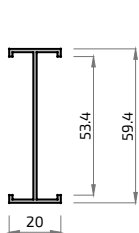

8457 NO STOCK

Esquinero 53 mm

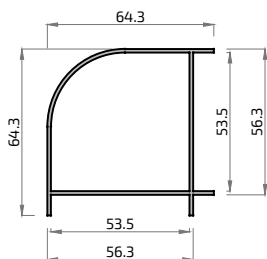

281 1140

Solapa 30 mm Monoblock

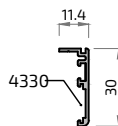

8629

Solapa 45 mm

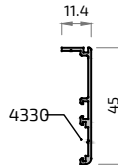

8832

Junquillo Curvo 35,5 mm

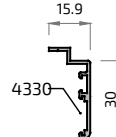

8630

Solapa Inf. 45 mm Monoblock

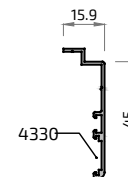

18154

Umbral de Paso

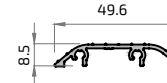

NO STOCK

FUERA DE STOCK Consultar plazo y condiciones de entrega

Detalles Técnicos
2

Accesorios

Stilo Puerta

Manillas	4031 Juego manilla Master	4872 Manilla Puerta Premium Inox (85 mm)	5526 Manilla KORA C/8	5424 Manilla NP Ultra C/8	5532 Manilla KORA 175 mm C/8	Juntas	5488 Junta paso inferior	4057 Junta exterior acristalamiento	4850 Junta exterior acristalamiento alas	5194 Junta interior acristalamiento de 2 mm	1337 Junta interior acristalamiento de 3 mm	1338 Junta interior acristalamiento de 4 mm	4089 Junta interior acristalamiento de 5 a 6 mm	4091 Junta interior acristalamiento de 7 a 8 mm	5261 Junta interior acristalamiento de 9 a 10 mm	
	4777 Junta perimetral hoja	A23019 Junta exterior acristalar para silicona	Tapas	4775 Taco Inversora Derecha	4776 Taco Inversora Izquierda	Bisagras	4308 Plantilla bisagra 61 mm	4026 Bisagra puerta aplicación frontal 2 alas (Hasta 120 kg con 2 bisagras o 140 kg con 3 bisagras)	4027 Bisagra puerta aplicación frontal 2 alas (hasta 120 kg con 2 bisagras o 140 kg con 3 bisagras)	4028 Bisagra puerta aplicación frontal 3 alas (hasta 160 kg con 2 bisagras o 180 kg con 3 bisagras) Apertura EXTERNA	4029 Bisagra puerta aplicación frontal 3 alas (hasta 160 kg con 2 bisagras o 180 kg con 3 bisagras) Apertura EXTERNA	5193 Bisagra puerta aplicación frontal 2 alas con tornillos de fijación directa (hasta 120 kg con 2 bisagras o 140 kg con 3 bisagras)	4770 Bisagra Flash SLR (Hasta 120 kg con 2 bisagras o 140 kg con 3 bisagras)			
4337 Embelecedor salida aguas c/membrana	4035 Embelecedor salida aguas	Escudras	4336 Escuadra Cerco y Hoja	4735 Escuadra alineamiento 2 mm	A24069 Escuadra unión T 14mm	Tacos	4313 Taco Pilastra 50 mm	4343 Taco pilastra	A23196 Calzo 25x30x7,5	Elementos de Cierre	4778 Pasadores hoja pasiva	4779 Dedal de suelo empotrado	4780 Cerradero pasador	Varios	5425 Escuadra junquillos curvos	SEGURIDAD MULTIPUNTO
4078 Pieza sujeción junquillo curvo	Puerta Vaivén	4361 Cierre suelo vaivén empotrado	4364 Brazo inferior vaivén	4363 Bisagra superior vaivén	4362 Placa cubierta de suelo	4180 Cepillo Tri-Fin 7x10+2 mm	4971 Cepillo Fin Seal 7x15 mm	4973 Felpudo Fean Seal 7x10+2 mm	SEGURIDAD	ELÉCTRICA	1 Punto Palanca + Picaporte	3 Puntos Palanca + Picaporte	Palanca + Resbalón			

Uillaje

- 4781 Juego de Fresas Cerco/Hoja 53
- 4841 Útil Múltiple Practicables
- 4851 Útil Escuadras ST-Puerta

Detalle Lateral

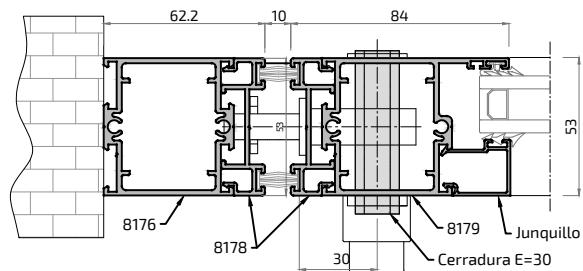

Cerradura

