

Serie
Silver 65 RPT

Especificaciones Técnicas

Carpintería Corredera
Cerco y Hoja Perimetral

Sección de Marco..... 65 mm
 Sección de Hoja..... 28 x 74,5 mm
 Galce de vidrio..... Vidrios hasta 21 mm
 Peso Máximo por Hoja Corredera: **120 kg** (2 tándem por hoja) (1)
 Posibilidad de colocación de Herraje Multipunto Corredera
 (1) No recomendable realizar balconeras de grandes dimensiones

Clasificación Obtenida

Permeabilidad al aire*	CLASE	3
Estanqueidad al agua*	CLASE	7A
Resistencia al viento*	CLASE	C5
<hr/>		
Transmitancia térmica** Uw		2.1 W/m² K
Transmitancia térmica Uf (Nudo lateral)^		3.8 W/m² K
Aislamiento Acústico***		31 (-1;-4) dB

- * Ventana de 2 hojas de 1230 x 1480 mm
- ** Ventana de 2 hojas de 1600 x 2335 mm. Vidrio Ug: 1,2 W/m²K - UNE-EN ISO 10077-1:2010
- *** Ventana de 2 hojas de 1230 x 1480 mm; Vidrio 4/12/4 - UNE-EN ISO 10140-2:2011
- ^ Según normativa UNE-EN ISO 10077-2 : 2020

Posibilidades de Apertura

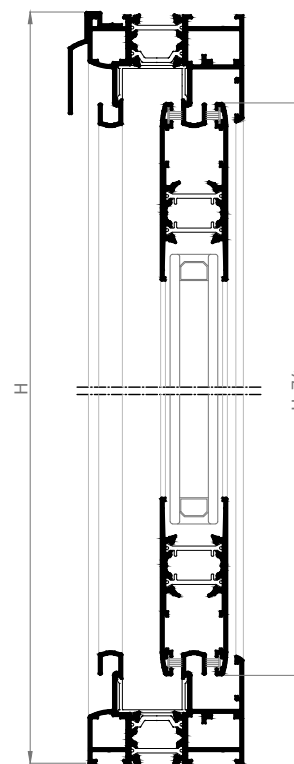
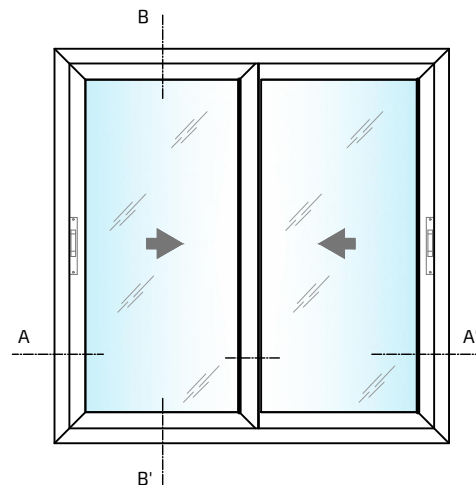
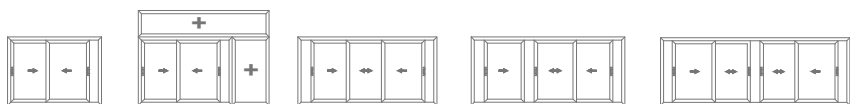

Sección B-B'

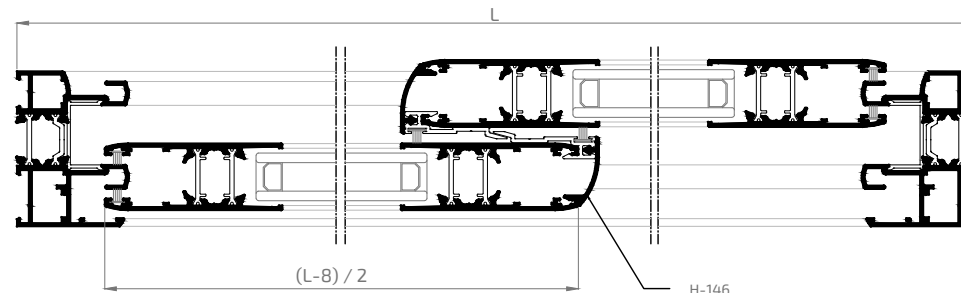

Sección A-A'

Los ensayos de las ventanas realizados por el grupo ALUGOM, que son cedidos para la obtención del marcado CE por parte del cliente, se han realizado con los perfiles y accesorios específicos y concretos propuestos por el grupo ALUGOM que figuran en los manuales de fabricación de cada serie. Para más información consultar con el departamento técnico del grupo ALUGOM.

10000M
Cercos Perimetral 65 mm Silver 65RPT

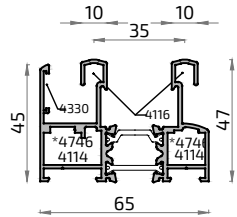

* Recomendada

8897M
Cercos Fijo 65 mm Silver 65RPT

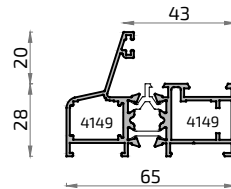

10002M
Hoja Perimetral 74,5 mm Silver 65RPT

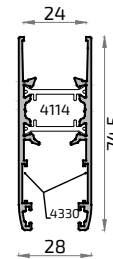

10007M
Hoja Reforzada 74,5 mm Silver 65RPT

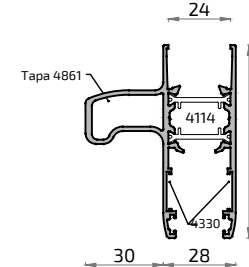

10005M
Partelunas Silver 65RPT

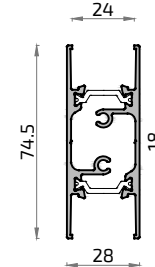

8865M
Pilastra 28 mm Silver 65RPT

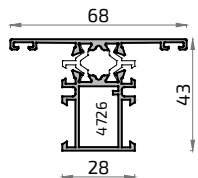

8810M
Pilastra 50 mm Silver 65RPT

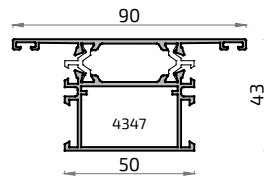

10004
Acople Central Silver 65RPT

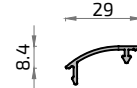

10003
Vierteaguis

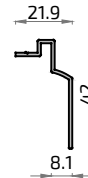

8619M
Condensación de 77mm Silver 65RPT

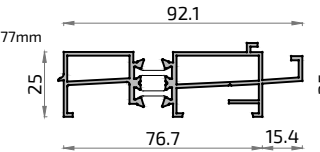

8482L
Unión de cercos alg 65

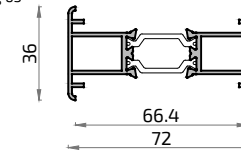

784 6696
Tapa refuerzo postizo hoja

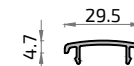

783 6695
Base refuerzo postizo hoja

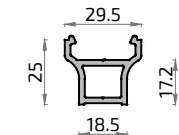

10006M
Esquinero 90° Curvo

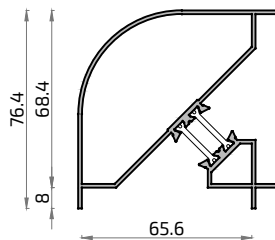

18215L
Esquinero 90° Recto

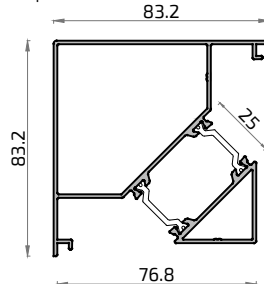

18898L
Esquinero regulable macho 65

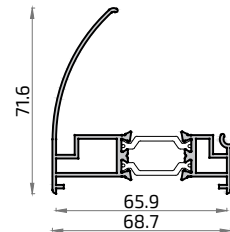

18897L
Esquinero regulable hembra 65

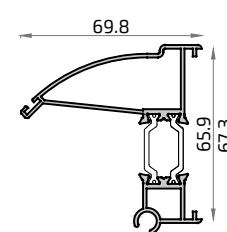

281 1140
Solapa de 30mm

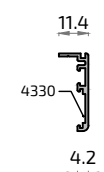

8629
Solapa de 45mm

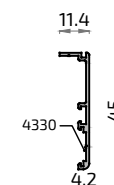

8832
Solapa inferior 30 mm para monoblock

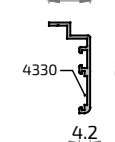

8630
Solapa inferior 45mm para monoblock

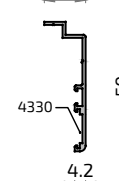

NO STOCK FUERA DE STOCK Consultar plazo y condiciones de entrega

Tirador	4559 Tirador corredera	Escuadras	4746 Escuadra Cerco	4114 Escuadra Cerco y Hoja (botón alto)	4149 Escuadra Hoja	4116 Escuadra alineamiento carriles	4109 Escuadra alineamiento hojas	4039 Escuadra ángulo variable	4330 Escuadra alineamiento IS	Tapas	4339 Juego tapas tirador postizo (783-4)	4861 Juego terminales hoja reforzada	4337 Embelllec. salida aguas c/membr.	4035 Embelllec. salida aguas
	4106 Emb. cruce central (lgo 4)		Elementos de Cierre	4550 Cierre embutido grande s/condena	4557 Cierre embutido grande. c/condena	4103 Rueda reg. Tandem (2 uds 100 kg por hoja)	4101 Rueda reg. sencilla (2 uds 50 kg por hoja)	4108 Tope Guiador (lgo. 4)	4110 Perfil aislante cerco		4111 Perfil aislante acople central	4112 Perfil aislante acople 4 hojas	4105 Juego cortavientos desmontable	2022 Cepillo Fin Seal 7 x 7 mm
A23186 Felpucho QUADRAFIN 7x6.5	4176 Válvula de drenaje	Manillas		4190 Manilla BÁSICA C/7	4858(D) 4859(I) Manilla BÁSICA acodada C/7	5183 Manilla BÁSICA C/7 c/llave	5191 Manilla KORA C/7	5530 Manilla KORA Acodada Decha.	5531 Manilla KORA Acodada Izda.	5079 Manilla PREMIUM	5086 Manilla PREMIUM acodada	5080 Manilla PREMIUM c/llave	5533 Manilla NP redonda C/7	5389 Manilla TOULON C/7
5584 Manilla WONDER C/7 izquierda	5455 Manilla LUNA Plana C/7		Cierre Multipunto			4186 Cierre multipunto con llave Longitud = 1600 mm.	Elementos de cierre Multipunto	4979 Seguro antielevarción multipunto	5508 Calzo pequeño	5509 Cerradero	5510 Calce cerradero			

Uillaje
 4113 Útil Silver 65 rpt
 5476 Útil manual escuadras